

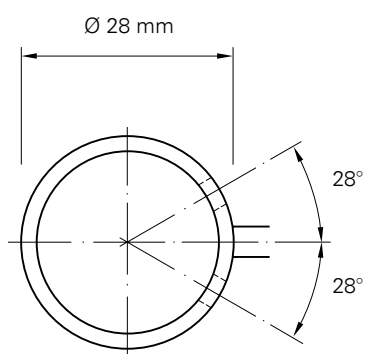

RONDEA-F



RONDEA-W



Schaal 1:1

Transparantie en optische helderheid
karakteriseren

Rondea

Het filigraan opbouwen van het ronde
buisprofiel brengt architectuur en
boeken op de voorgrond.
De twee designlijnen en de uit-
gebreide onderdelenlijst maken
Rondea individueel en functioneel.



Eindsteun





Geperforeerde zijwanden,
displayrasters, kopse rek-
ken, getrapte opbouw,
opschriftaccessoires ...
Dit is slechts een kleine
greep uit de vormrijke en
functionele mogelijkheden
die de gebruiker met het
rekkenstelsel verbindt.

Meer gegevens over de
verschillende onderdelen
van het rekkenstelsel
Rondea vindt u in de on-
derdelenlijst.

Kopse accessoires

www.sbnl.be



Geperforeerde metalen zijwand met
rond gatenpatroon



RONDEA

Transparante elegantie

Hoge transparantie en visuele lichtheid kenmerken het RONDA bibliotheekrek. Het frivole ontwerp van deze drager met rond buisprofiel laten de architectuur en de media toe om op de voorgrond te treden.



Twee uitgesproken designvarianten geven elke bibliotheekinrichting een individueel karakter. Rondea-F laat zich eerder neutraal in bestaande structuren integreren dankzij haar glad gemodelleerde vorm zonder hoeken of kanten. Rondea-W is dynamischer en laat zo een frisse wind door uw bibliotheek waaien.

Het inrichtingsprogramma richt zich op een dagelijks bibliotheekgebruik en is zo uitgebreid dat het op elk domein in uw bibliotheek kan inspelen. Dankzij het rijke scala aan toebehoren uit de Schulz Bibliotheekmeubelen catalogus kan u zich probleemloos op uw bezoekers richten.

Schulz bibliotheekmeubilair is zowel functioneel als kwalitatief gericht op een langdurig gebruik en beantwoordt telkens aan de speciale eisen van de bibliotheek. Het beste vakmanschap, de hoge duurzaamheid en het hoogste kwaliteitsniveau leveren een belangrijke bijdrage aan het waardebewoud van onze bibliotheekinrichtingen.

Deze kleur- en afwerkingsymbolen komen overeen met de symbolen op de Schulz kleurenkaart.

- Kleuren
Voor metaal- en houtlak
- Afwerkingen
In hout en kunststof



Enkelzijdige rekken

Enkelzijdig beginvak RONDEA-F met dwarsraam, zonder legborden

Geëpoxeerd metaal, diepte 27,6 cm voor legborddiepte 25 cm = M

	Asmaat 100 cm	Asmaat 90 cm	Asmaat 75 cm	Asmaat 50 cm
H 110 cm	Bestelnummer B 1100 GWM RO	B 1100 GUM RO	B 1100 GSM RO	B 1100 GRM RO
H 150 cm	Bestelnummer B 1100 CWM RO	B 1100 CUM RO	B 1100 CSM RO	B 1100 CRM RO
H 175 cm	Bestelnummer B 1100 AWM RO	B 1100 AUM RO	B 1100 ASM RO	B 1100 ARM RO
H 205 cm	Bestelnummer B 1100 DWM RO	B 1100 DUM RO	B 1100 DSM RO	B 1100 DRM RO

Bij legborddiepte 30 cm (diepte 32,6 cm) = dient "M" in het bestelnummer te worden vervangen door "N".

Enkelzijdig volgvak RONDEA-F met dwarsraam, zonder legborden

Geëpoxeerd metaal, diepte 27,6 cm voor legborddiepte 25 cm = M

	asmaat 100 cm	Asmaat 90 cm	Asmaat 75 cm	Asmaat 50 cm
H 110 cm	Bestelnummer B 1200 GWM RO	B 1200 GUM RO	B 1200 GSM RO	B 1200 GRM RO
H 150 cm	Bestelnummer B 1200 CWM RO	B 1200 CUM RO	B 1200 CSM RO	B 1200 CRM RO
H 175 cm	Bestelnummer B 1200 AWM RO	B 1200 AUM RO	B 1200 ASM RO	B 1200 ARM RO
H 205 cm	Bestelnummer B 1200 DWM RO	B 1200 DUM RO	B 1200 DSM RO	B 1200 DRM RO

Bij legborddiepte 30 cm (diepte 32,6 cm) = dient "M" in het bestelnummer te worden vervangen door "N".

Dubbelzijdige rekken

Dubbelzijdig volgvak RONDEA-F met dwarsraam, zonder legborden

Geëpoxeerd metaal, diepte 52,4 cm voor legborddiepte 25 cm = M

	Asmaat 100 cm	Asmaat 90 cm	Asmaat 75 cm	Asmaat 50 cm
H 110 cm	Bestelnummer B 1300 GWM RO	B 1300 GUM RO	B 1300 GSM RO	B 1300 GRM RO
H 150 cm	Bestelnummer B 1300 CWM RO	B 1300 CUM RO	B 1300 CSM RO	B 1300 CRM RO
H 175 cm	Bestelnummer B 1300 AWM RO	B 1300 AUM RO	B 1300 ASM RO	B 1300 ARM RO
H 205 cm	Bestelnummer B 1300 DWM RO	B 1300 DUM RO	B 1300 DSM RO	B 1300 DRM RO

Bij legborddiepte 30 cm (diepte 62,4 cm) = dient "M" in het bestelnummer te worden vervangen door "N".

Dubbelzijdig volgvak RONDEA-F met dwarsraam, zonder legborden

Geëpoxeerd metaal, diepte 52,4 cm voor legborddiepte 25 cm = M

	Asmaat 100 cm	Asmaat 90 cm	Asmaat 75 cm	Asmaat 50 cm
H 110 cm	Bestelnummer B 1400 GWM RO	B 1400 GUM RO	B 1400 GSM RO	B 1400 GRM RO
H 150 cm	Bestelnummer B 1400 CWM RO	B 1400 CUM RO	B 1400 CSM RO	B 1400 CRM RO
H 175 cm	Bestelnummer B 1400 AWM RO	B 1400 AUM RO	B 1400 ASM RO	B 1400 ARM RO
H 205 cm	Bestelnummer B 1400 DWM RO	B 1400 DUM RO	B 1400 DSM RO	B 1400 DRM RO

Bij legborddiepte 30 cm (diepte 62,4 cm) = dient "M" in het bestelnummer te worden vervangen door "N".

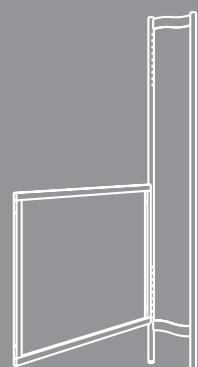

Enkelzijdige rekken

Enkelzijdig beginvak RONDEA-W met dwarsraam, zonder legborden

Geëpoxeerd metaal, diepte 27,6 cm voor legborddiepte 25 cm = M

	Asmaat 100 cm	Asmaat 90 cm	Asmaat 75 cm	Asmaat 50 cm
H 110 cm	Bestelnummer B 1101 GWM RO	B 1101 GUM RO	B 1101 GSM RO	B 1101 GRM RO
H 150 cm	Bestelnummer B 1101 CWM RO	B 1101 CUM RO	B 1101 CSM RO	B 1101 CRM RO
H 175 cm	Bestelnummer B 1101 AWM RO	B 1101 AUM RO	B 1101 ASM RO	B 1101 ARM RO
H 205 cm	Bestelnummer B 1101 DWM RO	B 1101 DUM RO	B 1101 DSM RO	B 1101 DRM RO

Bij legborddiepte 30 cm (diepte 32,6 cm) = dient "M" in het bestelnummer te worden vervangen door "N".

Enkelzijdig volgvak RONDEA-W met dwarsraam, zonder legborden

Geëpoxeerd metaal, diepte 27,6 cm voor legborddiepte 25 cm = M

	Asmaat 100 cm	Asmaat 90 cm	Asmaat 75 cm	Asmaat 50 cm
H 110 cm	Bestelnummer B 1201 GWM RO	B 1201 GUM RO	B 1201 GSM RO	B 1201 GRM RO
H 150 cm	Bestelnummer B 1201 CWM RO	B 1201 CUM RO	B 1201 CSM RO	B 1201 CRM RO
H 175 cm	Bestelnummer B 1201 AWM RO	B 1201 AUM RO	B 1201 ASM RO	B 1201 ARM RO
H 205 cm	Bestelnummer B 1201 DWM RO	B 1201 DUM RO	B 1201 DSM RO	B 1201 DRM RO

Bij legborddiepte 30 cm (diepte 32,6 cm) = dient "M" in het bestelnummer te worden vervangen door "N".

Dubbelzijdige rekken

Dubbelzijdig volgvak RONDEA-W met dwarsraam, zonder legborden

Geëpoxeerd metaal, diepte 52,4 cm voor legborddiepte 25 cm = M

	Asmaat 100 cm	Asmaat 90 cm	Asmaat 75 cm	Asmaat 50 cm
H 110 cm	Bestelnummer B 1301 GWM RO	B 1301 GUM RO	B 1301 GSM RO	B 1301 GRM RO
H 150 cm	Bestelnummer B 1301 CWM RO	B 1301 CUM RO	B 1301 CSM RO	B 1301 CRM RO
H 175 cm	Bestelnummer B 1301 AWM RO	B 1301 AUM RO	B 1301 ASM RO	B 1301 ARM RO
H 205 cm	Bestelnummer B 1301 DWM RO	B 1301 DUM RO	B 1301 DSM RO	B 1301 DRM RO

Bij legborddiepte 30 cm (diepte 62,4 cm) = dient "M" in het bestelnummer te worden vervangen door "N".

Dubbelzijdig volgvak RONDEA-W met dwarsraam, zonder legborden

Geëpoxeerd metaal, diepte 52,4 cm voor legborddiepte 25 cm = M

	Asmaat 100 cm	Asmaat 90 cm	Asmaat 75 cm	Asmaat 50 cm
H 110 cm	Bestelnummer B 1401 GWM RO	B 1401 GUM RO	B 1401 GSM RO	B 1401 GRM RO
H 150 cm	Bestelnummer B 1401 CWM RO	B 1401 CUM RO	B 1401 CSM RO	B 1401 CRM RO
H 175 cm	Bestelnummer B 1401 AWM RO	B 1401 AUM RO	B 1401 ASM RO	B 1401 ARM RO
H 205 cm	Bestelnummer B 1401 DWM RO	B 1401 DUM RO	B 1401 DSM RO	B 1401 DRM RO

Bij legborddiepte 30 cm (diepte 62,4 cm) = dient "M" in het bestelnummer te worden vervangen door "N".

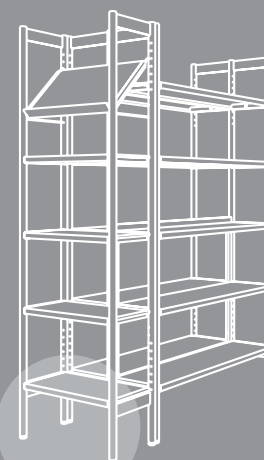

Kops bibliotheekrek

Kops bibliotheekrek zonder legborden

Als kopse afsluiting van een dubbelzijdig bibliotheekrek met een legborddiepte van 25 cm, invulling met metalen of houten legborden.

Asmaat 50 cm, metaal gelakt, incl. bevestigingsmateriaal B 53 cm, D 28 cm

H 110 cm	Bestelnummer	B 1500 GRM RO	RONDEA-F
H 150 cm	Bestelnummer	B 1500 CRM RO	RONDEA-F
H 175 cm	Bestelnummer	B 1500 ARM RO	RONDEA-F
H 205 cm	Bestelnummer	B 1500 DRM RO	RONDEA-F

H 110 cm	Bestelnummer	B 1501 GRM RO	RONDEA-W
H 150 cm	Bestelnummer	B 1501 CRM RO	RONDEA-W
H 175 cm	Bestelnummer	B 1501 ARM RO	RONDEA-W
H 205 cm	Bestelnummer	B 1501 DRM RO	RONDEA-W

Kopse uitrusting

Kops schuin legbord 60°

Voor het aanbieden van aanwinsten, folders, enz.

Te plaatsen op de kop van een dubbelzijdig rek

Afwerking: metaal gelakt, incl. bevestigingsmateriaal, B 47 cm

T 290 mm	Bestelnummer	B 8222 0M0 RO
----------	---------------------	---------------

Kops legbord

Voor themaboeken, blikvangers enz.

Te plaatsen op de kop van een dubbelzijdig rek

Afwerking: metaal gelakt, incl. bevestigingsmateriaal, B 47 cm

diepte 25 cm	Bestelnummer	B 8221 0M0 RO
--------------	---------------------	---------------

Wielenset voor dubbelzijdig bibliotheekrek

Wielenset voor dubbelzijdig bibliotheekrek

Om een dubbelzijdig rek met legborddiepte 25 cm probleemloos verrijdbaar te maken

Door het ontwerp wordt een storend hoogteverschil t.o.v. stationaire rekken vermeden,

bovendien krijgt het rek een bijkomende dwarsverbinding.

Voor een beginvak heeft men twee wielensets nodig, voor een aanbouwwak één.

Beugel metaal gelakt, incl. Bevestigingsmateriaal en twee wielen.

B 55 cm

Bestelnummer	B 8013 0M0 RO	Standaarduitvoering met harde wieltjes voor harde- en tapijtvloer
Bestelnummer	B 8013 0M1 RO	Uitvoering voor houten en stenen vloeren

Metalen legborden

Metalen legbord F1.1

Inclusief 2 draagstaafjes B1. Geëpoxeerd metaal.

	Asmaat 100 cm	Asmaat 90 cm	Asmaat 75 cm	Asmaat 50 cm
diepte 25 cm Bestelnummer	B 2110 MW0 RO	B 2110 MU0 RO	B 2110 MS0 RO	B 2110 MR0 RO
diepte 30 cm Bestelnummer	B 2110 NW0 RO	B 2110 NU0 RO	B 2110 NS0 RO	B 2110 NR0 RO

Metalen legbord met opstaande achterrand F1.1A

Inclusief 2 draagstaafjes B1. Geëpoxeerd metaal.

	Asmaat 100 cm	Asmaat 90 cm	Asmaat 75 cm	Asmaat 50 cm
diepte 25 cm Bestelnummer	B 2111 MW0 RO	B 2111 MU0 RO	B 2111 MS0 RO	B 2111 MR0 RO
diepte 30 cm Bestelnummer	B 2111 NW0 RO	B 2111 NU0 RO	B 2111 NS0 RO	B 2111 NR0 RO

Metalen tijdschriftenlegbord ZF3

Diepte 30 cm, inclusief 2 draagstaafjes B1 en 2 schuinstelbeugels SSTB. Geëpoxeerd metaal

voor rekdiepte	Asmaat 100 cm	Asmaat 90 cm	Asmaat 75 cm	Asmaat 50 cm
27,6 cm Bestelnummer	B 2611 MW0 RO	B 2611 MU0 RO	B 2611 MS0 RO	B 2611 MR0 RO
52,4 cm Bestelnummer	B 2611 NW0 RO	B 2611 NU0 RO	B 2611 NS0 RO	B 2611 NR0 RO

Houten legborden

Houten legbord F4.1

zonder boekensteungeleider

Inclusief 2 draagstaafjes B1. Gefineerd of gemelamineerd hout.

	Asmaat 100 cm	Asmaat 90 cm	Asmaat 75 cm	Asmaat 50 cm
diepte 25 cm bestelnummer	B 2170 MW0 RO	B 2170 MU0 RO	B 2170 MS0 RO	B 2170 MR0 RO
diepte 30 cm bestelnummer	B 2170 NW0 RO	B 2170 NU0 RO	B 2170 NS0 RO	B 2170 NR0 RO

Houten legbord F4.1B

met boekensteungeleider (voor boekensteunen model BSD 22/28)

Inclusief 2 draagstaafjes B1. Gefineerd of gemelamineerd hout.

	Asmaat 100 cm	Asmaat 90 cm	Asmaat 75 cm	Asmaat 50 cm
diepte 25 cm bestelnummer	B 2172 MW0 RO	B 2172 MU0 RO	B 2172 MS0 RO	B 2172 MR0 RO
diepte 30 cm bestelnummer	B 2172 NW0 RO	B 2172 NU0 RO	B 2172 NS0 RO	B 2172 NR0 RO

Houten legbord met opstaande achterrand F4.1A

zonder boekensteungeleider

Gefineerd of gemelamineerd hout.

	Asmaat 100 cm	Asmaat 90 cm	Asmaat 75 cm	Asmaat 50 cm
diepte 25 cm bestelnummer	B 2171 MW0 RO	B 2171 MU0 RO	B 2171 MS0 RO	B 2171 MR0 RO
diepte 30 cm bestelnummer	B 2171 NW0 RO	B 2171 NU0 RO	B 2171 NS0 RO	B 2171 NR0 RO

Houten legborden

Houten legbord met opstaande achterrand F4.1AB

met boekensteungeleider (voor boekensteunen model BSD 22/28)

Gefineerd of gemelamineerd hout.

	Asmaat 100 cm	Asmaat 90 cm	Asmaat 75 cm	Asmaat 50 cm
diepte 25 cm bestelnummer	B 2173 MW0 RO	B 2173 MU0 RO	B 2173 MS0 RO	B 2173 MR0 RO
diepte 30 cm bestelnummer	B 2173 NW0 RO	B 2173 NU0 RO	B 2173 NS0 RO	B 2173 NR0 RO

Houten tijdschriftenlegbord ZF4

Diepte 30 cm, inclusief 2 draagstaafjes B1

en 2 schuinstelbeugels SSTB.

Gefineerd of gemelamineerd hout

voor rekdiepte	Asmaat 100 cm	Asmaat 90 cm	Asmaat 75 cm	Asmaat 50 cm
27,6 cm Bestelnummer	B 2671 MW0 RO	B 2671 MU0 RO	B 2671 MS0 RO	B 2671 MR0 RO
52,4 cm Bestelnummer	B 2671 NW0 RO	B 2671 NU0 RO	B 2671 NS0 RO	B 2671 NR0 RO

Metalen en houten consultatielegbord

Consultatielegbord onder metalen of houten legbord

Telescopisch uittrekbaar consultatielegbord

Te monteren onder metalen of houten legbord vanaf asmaat 75 cm

Voorkant gelijk met draaglegbord

Uittrekdiepte 24,5 cm, breedte 60 cm

Incl. bevestigingsmateriaal

Voor draaglegborden

diepte 25 cm **Bestelnummer** B 2000 M00 RO Telescoop voor metalen legborden

diepte 30 cm **Bestelnummer** B 2000 N00 RO Telescoop voor metalen legborden

diepte 25 cm **Bestelnummer** B 2002 M00 RO Telescoop voor houten legborden

diepte 30 cm **Bestelnummer** B 2002 N00 RO Telescoop voor houten legborden

Uitstekend consultatielegbord onder metalen of houten legbord

Telescopisch uittrekbaar consultatielegbord

Te monteren onder metalen of houten legbord vanaf asmaat 75 cm

Voorkant steekt 50 mm uit tegenover het draaglegbord en is

daardoor makkelijker te situeren.

Uittrekdiepte 29,5 cm, breedte 60 cm

Incl. bevestigingsmateriaal

Voor draaglegborden

diepte 25 cm **Bestelnummer** B 2001 M00 RO Telescoop voor metalen legborden

diepte 30 cm **Bestelnummer** B 2001 N00 RO Telescoop voor metalen legborden

diepte 25 cm **Bestelnummer** B 2003 M00 RO Telescoop voor houten legborden

diepte 30 cm **Bestelnummer** B 2003 N00 RO Telescoop voor houten legborden

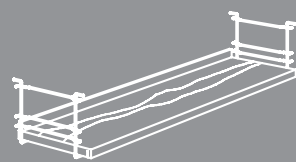
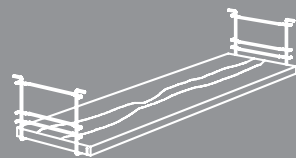

Houten legborden

Houten legborden met integrale eindsteunen

Gefineerd of gemelamineerd hout.

1 2

	Asmaat 100 cm	Asmaat 90 cm	Asmaat 75 cm	Asmaat 50 cm
diepte 25 cm Bestelnummer	B 2124 MW0 RO	B 2124 MU0 RO	B 2124 MS0 RO	B 2124 MR0 RO

Houten legborden met achterrاند en integrale eindsteunen

Gefineerd of gemelamineerd hout.

1 2

	Asmaat 100 cm	Asmaat 90 cm	Asmaat 75 cm	Asmaat 50 cm
diepte 25 cm Bestelnummer	B 2125 MW0 RO	B 2125 MU0 RO	B 2125 MS0 RO	B 2125 MR0 RO

Zijwanden

Geperforeerde zijwanden

(Enkel mogelijk voor Rondea-F)

De zijwand past tussen de stijlen van het draagraam.

Bij enkelzijdige rekken heeft men één zijwand nodig per draagraam, bij dubbelzijdige twee.

In de perforaties kunnen verschillende accessoires opgehangen worden, zie onze folder "Rektoebehoren".

Ook probleemloos achteraf toe te voegen.

Geëpoxeerd metaal.

voor rekhoogte

H 110 cm	Bestelnummer B 8810 GMR RO,	ronde perforatie RG 5/25
H 150 cm	Bestelnummer B 8810 CMR RO,	ronde perforatie RG 5/25
H 175 cm	Bestelnummer B 8810 AMR RO,	ronde perforatie RG 5/25
H 205 cm	Bestelnummer B 8810 DMR RO,	ronde perforatie RG 5/25

Bij legborddiepte 30 cm (diepte 62,4 cm) = dient "M" in het bestelnummer te worden vervangen door "N".

voor rekhoogte

H 110 cm	Bestelnummer B 8810 GMQ RO,	vierkante perforatie QG 10/62,5
H 150 cm	Bestelnummer B 8810 CMQ RO,	vierkante perforatie QG 10/62,5
H 175 cm	Bestelnummer B 8810 AMQ RO,	vierkante perforatie QG 10/62,5
H 205 cm	Bestelnummer B 8810 DMQ RO,	vierkante perforatie QG 10/62,5

Bij legborddiepte 30 cm (diepte 62,4 cm) = dient "M" in het bestelnummer te worden vervangen door "N".

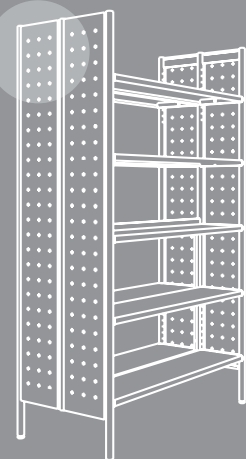
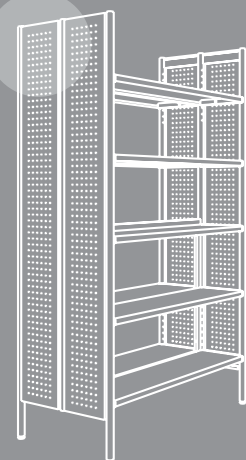

Verrijdbare display

Verrijdbare display

Ze kunnen uitgerust worden met verschillende accessoires zoals boekenstandaards, krantenhouders, kopse legborden, schuine legborden, enz. die naar believen onderling kunnen gewisseld worden.

Afwerking: metaal gelakt, met 4 wielen met rem, B 56,8 cm, D 46 cm

H 156 cm	Bestelnummer	B 7010 CM0 RO	RONDEA-F
H 181 cm	Bestelnummer	B 7010 AM0 RO	RONDEA-F (s. Abb.)

H 156 cm	Bestelnummer	B 7011 CM0 RO	RONDEA-W
H 181 cm	Bestelnummer	B 7011 AM0 RO	RONDEA-W

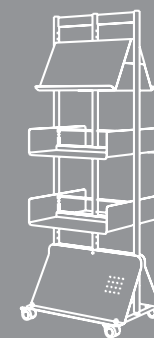

Verrijdbare krantendisplay

Beschrijving zoals verrijdbare display, uitgerust met krantenhouders, model ZHK

H 156 cm	Bestelnummer	B 7010 CM1 RO	RONDEA-F Met 8 krantenhouders
H 181 cm	Bestelnummer	B 7010 AM1 RO	RONDEA-F Met 10 krantenhouders

H 156 cm	Bestelnummer	B 7011 CM1 RO	RONDEA-W Met 8 krantenhouders
H 181 cm	Bestelnummer	B 7011 AM1 RO	RONDEA-W Met 10 krantenhouders

Verrijdbare display met presentatielegborden

Beschrijving zoals verrijdbare display, uitgerust met presentatielegborden, model SAB 60

H 156 cm	Bestelnummer	B 7010 CM2 RO	RONDEA-F Met 6 presentatielegborden
H 181 cm	Bestelnummer	B 7010 AM2 RO	RONDEA-F Met 8 presentatielegborden

H 156 cm	Bestelnummer	B 7011 CM2 RO	RONDEA-W Met 6 presentatielegborden
H 181 cm	Bestelnummer	B 7011 AM2 RO	RONDEA-W Met 8 presentatielegborden

Verrijdbare display met presentatielegborden en kopse legborden

Beschrijving zoals verrijdbare display, uitgerust met presentatielegborden, model SAB 60 en kopse legborden, model STFB

H 156 cm	Bestelnummer	B 7010 CM3 RO	RONDEA-F Met 2 presentatielegborden en 4 kopse legborden
H 181 cm	Bestelnummer	B 7010 AM3 RO	RONDEA-F Met 2 presentatielegborden en 6 kopse legborden

H 156 cm	Bestelnummer	B 7011 CM3 RO	RONDEA-W Met 2 presentatielegborden en 4 kopse legborden
H 181 cm	Bestelnummer	B 7011 AM3 RO	RONDEA-W Met 2 presentatielegborden en 6 kopse legborden

Signalisatiepaneel voor expowand

Wordt bovenop de expowand geplaatst als wegwijzer en signalisatie, beuken multiplex.
B 40 cm, H 28,4 cm

Bestelnummer B 8202 000 RO

Expowand

Te bevestigen op de kopse zijde van een dubbelzijdig rek met legborddiepte van 25cm. Dient als drager voor presentatie-elementen, zie onze folder "Rektoebehoren". Verchromd, incl. bevestigingsmateriaal
B. 49 cm H. 175 cm

Bestelnummer B 8200 000 RO

Expowand onder hoek

Beschikt over de functionaliteit zoals hierboven beschreven maar dan onder een hoek.
B 49 cm, D 52,2 cm, H 175 cm

Bestelnummer B 8201 000 RO

Systeembescrijvina

Rondea is een ramensysteem voor boeken, tijdschriften en alle andere niet gedrukte media

De draagramen worden opgebouwd uit ronde, verticale buisprofielen met \varnothing 2,8 cm, aan de binnenzijde is een dubbele rij perforaties voor het verstellen van de legborden om de 25 mm aangebracht.

De stijlen worden boven- en onderaan naadloos verbonden met een vlak profiel, al dan niet voorzien van designelementen

Stelvoetjes zijn voorzien.

Een vak wordt opgebouwd door de draagramen onderling te verbinden met een dwarsraam uit buisprofiel 30/15 mm.

De opgegeven asmaten zijn roepmaten. Roepmaat 100 cm komt overeen met een nettomaat van 99,8cm.

Legborden zijn beschikbaar in metaal en hout, al dan niet voorzien van integrale eindsteunen

De metalen delen worden gelakt met een bijzondere slijtvaste en milieuvriendelijke poederlak, conform de Duitse norm DIN 50942. Houten delen worden natuurvriendelijk gelakt of met kunststof afgewerkt.

Doorsnede

Rond buisprofiel \varnothing 2,8 cm

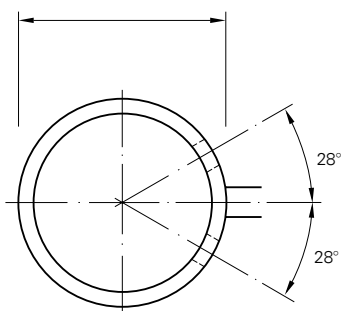

Schaal 1:1



In een Zwitsers uurwerk past elk radertje met
uitzonderlijke precisie in een ander tandwiel.

Zo ook zorgt een doordacht en evenwichtig
gamma van toebehoren voor een functionele,
transparante en kwaliteitsvolle bibliotheekinrichting.

Eerst stellen we u onze boekenrekken voor
openbare en wetenschappelijke bibliotheken voor.

Zij vormen immers de basis en het uitgangspunt
van een uitgebreid en toekomstgericht palet aan
toebehoren.

In deze catalogus vatten we het voor u kort samen.

Onderstaande symbolen verwijzen naar de
kleuren en afwerkingen op de SchulzKleurenkaart

● Symbool voor lakkleuren
voor gelakt metaal of hout

■ Symbool voor afwerking
met hout of laminaat

✱ Symbool voor stoffering
van zitmeubels



UNIFLEX (UN)

UNIFLEX de klassieker onder de bibliotheekrekken. Een ramensysteem met vierkant buisprofiel dat borg staat voor tijdloos kwaliteitsdesign.

Flexibiliteit typeert UNIFLEX in het dagelijkse gebruik. Het uitgebreide gamma aan toebehoren en accessoires verschaft de gebruiker de mogelijkheid de rekken steeds aan te passen en te optimaliseren.



QUADRA (QU)

QUADRA is het analoge tweelingzusje van Rondea maar het profiel is niet rond doch vierkant. Functioneel, gebruiksvriendelijk, stevig en duurzaam zijn kenmerken die hoog in het vaandel van dit bibliotheekrek staan.

Dank zij de twee designvarianten kan u extra persoonlijke accenten in uw bibliotheekinrichting leggen.



RONDEA (RO)

Kenmerkend voor onze RONDEA-rekken zijn het filigrane ramensysteem en de elegante ronde profielen. Bij geen ander meubel treedt de architectuur en het medium in het rek zo op de voorgrond. RONDEA-F en RONDEA-W ijveren elk op hun manier om de beste designlijn te zijn.

De uitgebreide waaier van accessoires zorgt voor ruime toepassingsmogelijkheden.

Hangende boekensteunen

Hangende boekensteun, model BS 22

voor metalen legborden,
Eenvoudig, met één hand geruisloos
en traploos verplaatsbaar.
Verchroomde staaldraad met
kunststofgeleiders
H. 22 cm

Systeemneutraal	Bestelnummer
voor legborddiepte 25 cm	B 8002 M00 XX
voor legborddiepte 30 cm	B 8002 N00 XX

Hangende boekensteun, model BS 28

voor metalen legborden,
Eenvoudig, met één hand geruisloos
en traploos verplaatsbaar.
Aangewezen voor grotere en kleine boeken.
Verchroomde staaldraad met kunststofgeleiders
H. 28 cm

Systeemneutraal	Bestelnummer
voor legborddiepte 25 cm	B 8002 M28 XX
voor legborddiepte 30 cm	B 8002 N28 XX

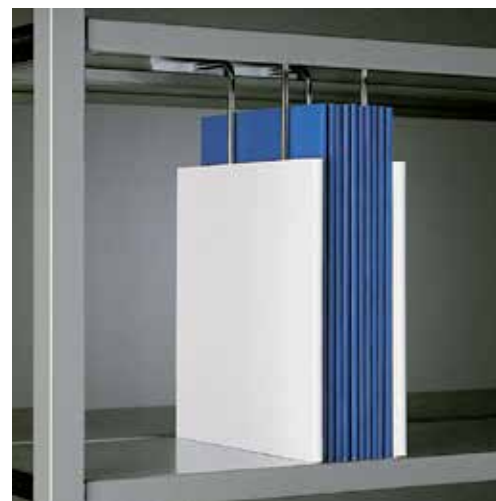

Tussenschot, model TS

Past over boekensteun model BS 22 en BS 28.
Het tussenschot steunt op het legbord en
voorkomt het wegglijden van tijdschriften,
partituren, losbladige uitgaven enz.
Witte kunststof
D. 24 cm, H. 25 cm

Systeemneutraal	Bestelnummer
voor legborddiepte 25 en 30 cm XX	B 8005 M00 XX

Hangende boekensteun, model HB 22

Past in de uitfrezing van een multiplex legbord.
Eenvoudig, met één hand, geruisloos en
traploos te verplaatsen.
Verchroomde staaldraad
H. 22 cm

	Bestelnummer
UNIFLEX	B 8012 000 UN
QUADRA	B 8012 000 QU
RONDEA	B 8012 000 RO

Hangende boekensteun, model BSD 22 BSD 28

Past in het ingewerkt BST-profiel aan
de onderzijde van houten legborden.
Eenvoudig, met één hand, geruisloos
en traploos te verplaatsen.
Verchroomde staaldraad

Bestelnr.	H. 22 cm	H. 28 cm
UNIFLEX	B 8003 000 UN	B 8003 028 UN
QUADRA	B 8003 000 QU	B 8003 028 QU
RONDEA	B 8003 000 RO	B 8003 028 RO



Eindsteun, model EP
Voor metalen legborden, legborddiepte 25 cm.
Te plaatsen aan de linkerkant van het legbord.
Transparant acrylaat met afgeronde hoeken
D. 22 cm, H. 17 cm

voor legborddiepte 25 cm	Bestelnummer
UNIFLEX	B 8006 000 UN
QUADRA	B 8006 000 QU
RONDEA	B 8006 000 RO

Eindsteunen

Eindsteun, model B 1

Voorziet dat de boeken zijdelings door
het draagram schuiven.
Optimale steun wordt geboden door 2 boven
elkaar geplaatste eindsteunen aan de linker
kant van het legbord.
Glansverzinkt

Bestelnummer	legborddiepte 25 cm	legborddiepte 30 cm
per stuk		
UNIFLEX	B 8001 M00 UN	B 8001 N00 UN
QUADRA	B 8001 M00 QU	B 8001 N00 QU
RONDEA	B 8001 M00 RO	B 8001 N00 RO

Beugeleindsteun, model DR 2

Voor metalen legborden
Verchroomd
H. 15 cm

Bestelnr.	voor legborddiepte 25 cm	voor legborddiepte 30 cm
UNIFLEX	B 8007 M00 UN	B 8007 N00 UN
QUADRA	B 8007 M00 QU	B 8007 N00 QU
RONDEA	B 8007 M00 RO	B 8007 N00 RO

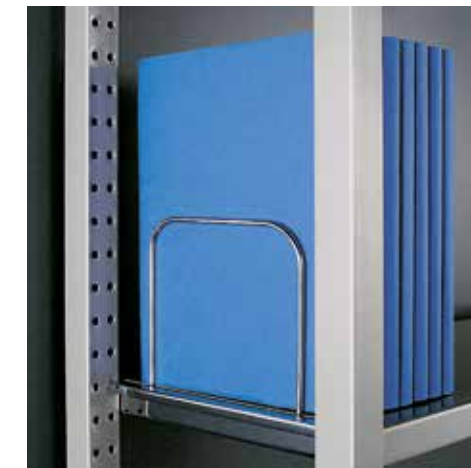

Staande boekensteunen

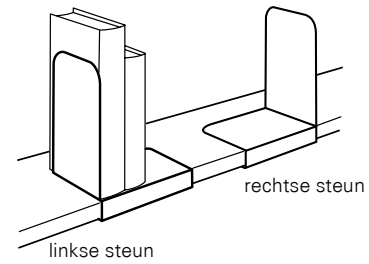

Staande boekensteun, model WB

Universele metalen boekensteun
Wit of zwart gelakt
B. 12 cm, D. 8 cm, H. 13 cm

Stysteemneutraal	Bestelnummer
	B 8020 000 XX

Staande boekensteun, model WB1 en WB 2

Universele metalen boekensteun.
Afwerking volgens kleurenkaart ●
B. 12 cm, D. 15 cm, H. 17,5 of 24 cm

Stysteemneutraal	Bestelnummer
hoogte 17,5 cm	B 8021 010 XX
hoogte 24 cm	B 8021 020 XX



Boekensteun met grijprand, model WBG

Metalen boekensteun voor metalen legborden, linkse of rechtse steun, met grijprand die vooraan op het legbord grijpt.
Ook verkrijgbaar met etikethouder.
Afwerking volgens kleurenkaart ●
B. 15 cm, D. 15 cm, H. 20 cm

Stysteemneutraal	Bestelnummer
rechtse steun	B 8023 00R XX
linkse steun	B 8023 00L XX
met etikethouder	
rechtse steun	B 8023 10R XX
met etikethouder	
linkse steun	B 8023 10L XX

Etikethouder, model KA/S

Zelfklevende etikethouder met wit etiket.
Transparante kunststof
B. 15 cm, H. 2 cm
SchulzLetteringservice op aanvraag

Stysteemneutraal	Bestelnummer
	B 8044 201 XX

Extra blad met 13 blanco etiketten B. 21 cm
B 8041 000 XX



Universele boekensteun, model WBU

Metalen boekensteun met 2 grijpranden voor metalen legborden.
Kan naar keuze als linkse of rechtse steun gebruikt worden.
● Afwerking volgens kleurenkaart
B 17,5 cm, D. 18 cm, H. 17,5 cm

Zonder etikethouder	Bestelnummer
Stysteemneutraal	B 8024 000 XX



Legbordaccessoires



Losse achterrand, model BA
Kan, waar gewenst, toegepast worden bij metalen legborden.
Dient ook als kiepbeveiliging bij overstekende legborden.
● Afwerking volgens kleurenkaart
H. 2,4 cm

Asmaat	Bestelnummer
Asmaat 100 cm	
UNIFLEX	B 8029 0W0 UN
QUADRA	B 8029 0W0 QU
Asmaat 90 cm	
UNIFLEX	B 8029 0U0 UN
QUADRA	B 8029 0U0 QU
Asmaat 75 cm	
UNIFLEX	B 8029 0S0 UN
QUADRA	B 8029 0S0 QU



Overstekbeugel, model KIS
Toepasbaar bij legborden met uittrekbord of bij overstekende metalen of houten legborden.
Voorkomt dat de legborden kliepen.
Zwarte kunststof

per stuk	Bestelnummer
UNIFLEX	B 8070 000 UN
QUADRA	B 8070 000 QU
RONDEA	B 8070 000 RO

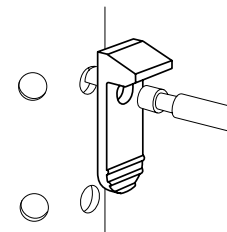

Legbordversteving, model UZ
Verhoogt de draagkracht van metalen legborden met ca. 30 kg.
● Afwerking volgens kleurenkaart

Bestelnummer	Asmaat 100 cm	maat 90 cm	maat 75 cm
UNIFLEX	B 8071 0W0 UN	B 8071 0U0 UN	B 8071 0S0 UN
QUADRA	B 8071 0W0 QU	B 8071 0U0 QU	B 8071 0S0 QU
RONDEA	B 8071 0W0 ROAs-	B 8071 0U0 ROAs-	B 8071 0S0 RO

Opmerking
Legborden met vooraf gemonteerde legbordversteving.

Legborden zonder opstaande achterrand	Bestelnummer
	B 2140 ... (..)
Legborden met opstaande achterrand	Bestelnummer
	B 2141 ... (..)

(..) = UN, QU, RO



Schuinstelhaak, model SSTH
Voor het schuin opstellen van houten legborden met opstaande achterrand bij toepassing van de Integraal eindsteun.
Verchroomde staaldraad

per stuk	Bestelnummer
RONDEA	B 8009 000 RO
QUADRA	B 8009 000 QU

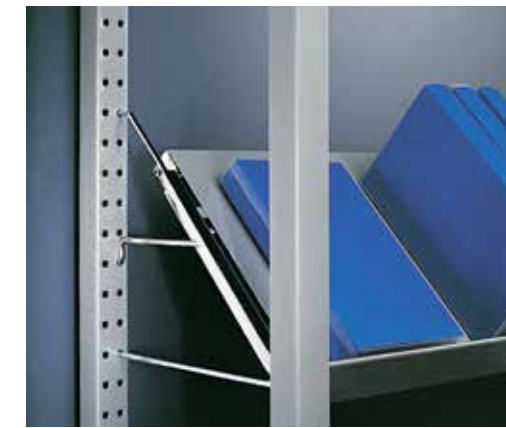

Schuinstelbeugel, model SSTB
Voor het schuin opstellen van legborden met opstaande achterrand.
Per legbord zijn 2 beugels nodig.
Verchroomde staaldraad

per stuk	Bestelnummer
UNIFLEX	B 8010 000 UN
QUADRA	B 8010 000 QU
RONDEA	B 8010 000 RO

Montage toebehoren

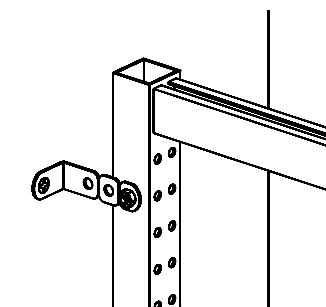

Wandbeugel, model WBEF
Beugel voor wandbevestiging van enkelzijdige rekken.
Wandafstand tot 4 cm.
Glansverzinkt

per stuk	Bestelnummer
UNIFLEX	B 8050 000 UN
QUADRA	B 8050 000 QU
RONDEA	B 8050 000 RO

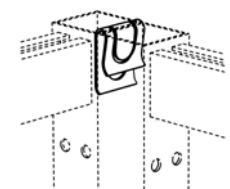

Verbindingsklem, model VBKL
Voor het bevestigen van 2 draagramen.
Glansverzinkt

per stuk	Bestelnummer
UNIFLEX	B 8052 000 UN
QUADRA	B 8052 000 QU



Hoekbeugel, model EVW
Voor het onderling verbinden van hoeks opgestelde rekken.
Vernikkeld

per stuk	Bestelnummer
UNIFLEX	B 8051 000 UN
QUADRA	B 8051 000 QU

Montagegereedschap (niet afgebeeld)
Voor montage van Schulz bibliotheekrekken.
Bestaande uit : 2 platte sleutels nr. 10
inbussleutels nrs. 4, 5 en 7

Bestelnummer	Systemneutraal
	B 8999 000 XX

Stelsleutel (niet afgebeeld)
Voor het stellen van de rekken.

Bestelnummer	UNIFLEX	QUADRA	RONDEA
B 8998 000 UN (SW 28)			
B 8998 000 QU (SW 28)			
B 8998 000 RO (SW 27)			



Hoeklegborden

Hoeklegbord voor dubbelzijdige rekken, model EFD

Houten legbord ter verbinding van hoeks opgestelde rekken met legborddiepte 25 cm. Afwerking volgens kleurenkaart **1 2**

Bestelnummer	hoeklegborden 45°	hoeklegborden 60°	hoeklegborden 90°
UNIFLEX	B 2012 M45 UN	B 2012 M60 UN	B 2012 M90 UN
QUADRA	B 2012 M45 QU	B 2012 M60 QU	B 2012 M90 QU
RONDEA	B 2012 M45 RO	B 2012 M60 RO	B 2012 M90 RO



Hoeklegbord voor dubbelzijdig rekken, model EFDR

Houten legbord ter verbinding van hoeks opgestelde rekken met legborddiepte 25 cm. Afwerking volgens kleurenkaart **1 2**

Bestelnummer	Hoeklegbord 45° ronde voorkant	Hoeklegbord 60° ronde voorkant	Hoeklegbord 90° ronde voorkant
UNIFLEX	B 2013 M45 UN	B 2013 M60 UN	B 2013 M90 UN
QUADRA	B 2013 M45 QU	B 2013 M60 QU	B 2013 M90 QU
RONDEA	B 2013 M45 RO	B 2013 M60 RO	B 2013 M90 RO

kant

Hoeklegbord voor enkelzijdige rekken, model EF

Houten legbord ter verbinding van hoeks opgestelde rekken met legborddiepte 25 cm. Afwerking volgens kleurenkaart **1 2**

hoeklegbord 90°	Bestelnummer
UNIFLEX	B 2010 M90 UN
QUADRA	B 2010 M90 QU
RONDEA	B 2010 M90 RO



Hoeklegbord voor enkelzijdige rekken, model EFR

Houten legbord ter verbinding van hoeks opgestelde rekken met legborddiepte 25 cm. Afwerking volgens kleurenkaart **1 2**

hoeklegbord 90° ronde voorkant	Bestelnummer
UNIFLEX	B 2011 M90 UN
QUADRA	B 2011 M90 QU
RONDEA	B 2011 M90 RO



Trapeziumlegbord voor enkelzijdige rekken, model EFI

Houten legbord met opstaande achterrand ter verbinding van hoeks opgestelde rekken met legborddiepte 25 cm. Afwerking volgens kleurenkaart **1 2**

trapeziumvormig 90°	Bestelnummer
UNIFLEX	B 2020 M00 UN
QUADRA	B 2020 M00 QU
RONDEA	B 2020 M00 RO



Bestelnummer	voor asmaat 100 cm	voor asmaat 90 cm	voor asmaat 75 cm
UNIFLEX	B 5510 MW0 UN	B 5510 MU0 UN	B 5510 MS0 UN
QUADRA	B 5510 MW0 QU	B 5510 MU0 QU	B 5510 MS0 QU
RONDEA	B 5510 MW0 RO	B 5510 MU0 RO	B 5510 MS0 RO

Rechthoekige inbouwtafel, model EHT/RE

Lees- en computertafel geïntegreerd in een rek met legborddiepte 25 cm.

Diverse toepassingsmogelijkheden.

1 2 Afwerking: houten tafelblad volgens kleurenkaart **1 2** quadrat signalen hier!

● metalen onderstel volgens kleurenkaart D. 75 cm, H. 72,5 cm



Vijfhoekige inbouwtafel, model EHT/FE

Plaatsbesparende lees- en computertafel geïntegreerd in een rek met legborddiepte 25 cm.

Diverse toepassingsmogelijkheden.

1 2 Afwerking: houten tafelblad volgens kleurenkaart **1 2**

● metalen onderstel volgens kleurenkaart H. 72,5 cm



Bestelnummer	voor asmaat 100 cm, D. 79 cm	voor asmaat 90 cm, D. 74 cm	voor asmaat 75 cm, D. 67 cm
UNIFLEX	B 5513 MW0 UN	B 5513 MU0 UN	B 5513 MS0 UN
QUADRA	B 5513 MW0 QU	B 5513 MU0 QU	B 5513 MS0 QU
RONDEA	B 5513 MW0 RO	B 5513 MU0 RO	B 5513 MS0 RO

Ronde aanbouwtafel, model EHT/RU

Lees- en computertafel kops gemonteerd aan een dubbelzijdig rek met legborddiepte 25 cm.

1 2 Afwerking: houten tafelblad volgens kleurenkaart **1 2**

● metalen onderstel volgens kleurenkaart Ø 100 cm, D. 93 cm, H. 72,5 cm

Bestelnummer	Bestelnummer
UNIFLEX	B 5501 M00 UN
QUADRA	B 5501 M00 QU
RONDEA	B 5501 M00 RO



Geïntegreerde tafels

Druppelvormige aanbouwtafel, model EHT/TR

Lees- en computertafel geïntegreerd in hoeks opgestelde rekken met legborddiepte 25 cm.

Afwerking: houten tafelblad volgens kleurenkaart **1 2**

● metalen onderstel volgens kleurenkaart **1 2** Ø 104 cm, H. 72,5 cm

Bestelnummer	Bestelnummer
UNIFLEX	B 5500 M00 UN
QUADRA	B 5500 M00 QU
RONDEA	B 5500 M00 RO



Kasten

AVM-kast
Ladekast met 4 laden met 100%-telescopische ladegeleiders. De laden kunnen voorzien worden met een verstelbare ladeonderverdeling, geschikt voor verschillende media. Vrije opstelling of in de meeste rekken (niet Ratio en ST 15) met asmaat 900 mm. Kan uitgerust worden met een slot en/of sluitdrang en uittrekbeveiliging.

1 2 3 Afwerking: gefineerd of gemelamineerd
breedte 86,5, diepte 60, hoogte 87 cm

Bestelnummer

B 3495 4U0 (..) met slot en (zie afb.)
B 3495 4U1 (..) zonder slot, met uittrekbeveiliging
B 3495 4U2 (..) zonder slot, zonder uittrekbeveiliging (enkel voor wandbevestiging)

(..) = UN, QU, RO



Set ladeverdelers voor AVM-kast

Ladeverdelers met 4 verstelbare tussenschotjes, 2 verdeelstangen in RVS en ribrubber. Capaciteit: 200 cd's in standaarddoosje 1000 cd' in hoesje
Afwerking: tussenschotjes zilverkleuriggelakt
verdeelstangen RVS
hoogte 8 cm

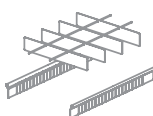

Bestelnummer

B 3516 0U0 (..) 1 set ladeverdelers
B 3517 000 (..) 1 tussenschotje

(..) = UN, QU, RO

Vleugeldeurkast, model USS

Afsluitbare kast met 1 hoogteverstelbaar tussenlegbord.
Afwerking volgens kleurenkaart **1 2 3**
H. 87 cm

	Bestelnummer	Bestelnummer
Kast, asmaat 100 cm (B. 96,5 cm)	B 3503 4W0 (..)	B 3504 4W0 (..)
1 extra tussenlegbord	B 3503 0W0 (..)	B 3504 0W0 (..)
Kast, asmaat 90 cm (B. 86,5 cm)	B 3503 4U0 (..)	B 3504 4U0 (..)
1 extra tussenlegbord	B 3503 0U0 (..)	B 3504 0U0 (..)

(..) = UN, QU, RO

Schuifdeurkast, model STS

Afsluitbare kast met 1 hoogteverstelbaar tussenlegbord.
Afwerking volgens kleurenkaart **1 2 3**
H. 87 cm

	Bestelnummer	Bestelnummer
Kast, asmaat 100 cm (B. 96,5 cm)	B 3501 4W0 (..)	B 3502 4W0 (..)
1 extra tussenlegbord	B 3501 0W0 (..)	B 3502 0W0 (..)
Kast, asmaat 90 cm (B. 86,5 cm)	B 3501 4U0 (..)	B 3502 4U0 (..)
1 extra tussenlegbord	B 3501 0U0 (..)	B 3502 0U0 (..)

(..) = UN, QU, RO

Presentatie- en leeslegborden



Leesbord, model ALL

Houten legbord passend in een vak van 50 cm en legborddiepte 25 cm. Inclusief kiepbeveiliging.
Afwerking volgens kleurenkaart **1 2**
B. 50 cm, D. 48

	Bestelnummer
UNIFLEX	B 2729 MR0 UN
QUADRA	B 2729 MR0 QU
RONDEA	B 2729 MR0 RO



Kops leesbord, model ALS

Half rond legbord past op de kop van een dubbelzijdig rek met legborddiepte 25 cm. Afwerking volgens kleurenkaart **1 2**
B. 53 cm, D. 50 cm

	Bestelnummer
UNIFLEX	B 2033 M00 UN
QUADRA	B 2033 M00 QU
RONDEA	B 2033 M00 RO



Metalen afklapbord, model FK

Past op de kop van een dubbelzijdig rek. Probleemloos achteraf aan te brengen. Afwerking volgens kleurenkaart ●
B. 52 cm, D. 30 cm

	Bestelnummer
voor bevestiging aan houten zijwand	
UNIFLEX	B 2041 000 UN
QUADRA	B 2041 000 QU

voor bevestiging aan dubbelzijdig draagraam (53 cm)

UNIFLEX	B 2031 0M0 UN
QUADRA	B 2031 0M0 QU

voor bevestiging aan dubbelzijdig draagraam (63 cm)

UNIFLEX	B 2031 0N0 UN
QUADRA	B 2031 0N0 QU



Uittrekbord, model FAZ

Met telescopische geleiding, te monteren onder metalen of houten legbord met asmaat vanaf 75 cm. Inclusief kantelbeveiliging.
Afwerking volgens kleurenkaart ●
B. 60 cm

	Bestelnummer	Bestelnummer
voor houten legbord		voor metalen legbord
25 cm uittrekbaar, voorkant gelijk met het draaglegbord.		
voor legborddiepte 25 cm	B 2006 M00 (..)	B 2000 M00 (..)
voor legborddiepte 30 cm	B 2006 N00 (..)	B 2000 N00 (..)

30 cm uittrekbaar, voorkant 5 cm uitstekend tegenover het draaglegbord.

voor legborddiepte 25 cm	B 2007 M00 (..)	B 2001 M00 (..)
voor legborddiepte 30 cm	B 2007 N00 (..)	B 2001 N00 (..)

(..) = UN, QU, RO





Leesbank, model SIK

Verrijdbare zitbank met afneembaar deksel. 
Kan dienst doen als bergruimte.
Multiplex beuk
D. 57 cm, H. 28 cm

Bestelnummer	voor asmaat 100 cm	voor asmaat 90 cm	voor asmaat 75 cm
UNIFLEX	B 8420 0W0 UN	B 8420 0U0 UN	B 8420 0S0 UN
QUADRA	B 8420 0W0 QU	B 8420 0U0 QU	B 8420 0S0 QU
RONDEA	B 8420 0W0 RO	B 8420 0U0 RO	B 8420 0S0 RO

Kopse draadwand, model GISE

Draadwand voor het ophangen van verschillende displayaccessoires.
Wordt op de kop van een dubbelzijdig draagraam gemonteerd.
B. 49 cm, H. 175 cm
Verchroomde staaldraad

met vier klemmen	Bestelnummer
RONDEA	B 8200 000 RO
met twee klemmen	B 8200 000 (. .)
	(. .) = UN, QU

Hoekvormige draadwand, model GISE/W

Voor het ophangen van verschillende displayaccessoires. Opstelling op de kop van een dubbelzijdig Rondea-rek.
B. 49 cm, D. 52 cm, H. 175 cm
Verchroomde staaldraad
Bevestigingsklemmen inbegrepen

RONDEA	Bestelnummer
	B 8201 000 RO

Boegdisplay

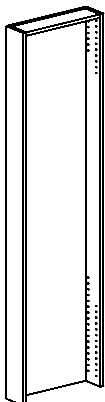

Boegdisplay, model FS 1

Deze boegdisplay wordt aan de kop van een rek gebouwd en kan aldus fungeren als zijwand en/of display. Het is eveneens mogelijk deze display tegen een muur te monteren (wandmontage). Hij kan met verschillende toebehoren uitgerust worden tot een aanwinsten- of folderdisplay. De opschriften kunnen rechtsreeks op de wand, of op een speciaal paneel (model BT1) aangebracht worden.
Afwerking volgens kleurenkaart 

	voor wandmontage	voor UNIFLEX - QUADRA
	B. 53 cm	B. 53 cm (als zijwand)
voor rekhoogte	Bestelnummer	Bestelnummer
110 cm	B 8250 GM0 XX	B 8250 GM0 UN,QU
150 cm	B 8250 CM0 XX	B 8250 CM0 UN,QU
175 cm	B 8250 AM0 XX	B 8250 AM0 UN,QU
205 cm	B 8250 DM0 XX	B 8250 DM0 UN,QU
225 cm	B 8250 EM0 XX	B 8250 EM0 UN,QU

Voor legborddiepte 30 cm dient de „M” in het bestelnummer vervangen te worden door een „N”

Signalisatiepaneel, model BT1

Signalisatie met een kleurrijk accent.
Afwerking volgens kleurenkaart 

SchulzBeletteringservice op aanvraag

Bestelnummer B 8260 0M0 XX **Systeemneutraal**

Voor legborddiepte 30 cm dient de „M” in het bestelnummer vervangen te worden door een „N”

Presentatielegbord, model PT 1

Voor presentatie van aanwinsten en/of aandachttrekkers.
Afwerking volgens kleurenkaart 

Bestelnummer B 8261 0M0 XX **Systeemneutraal**

Voor legborddiepte 30 cm dient de „M” in het bestelnummer vervangen te worden door een „N”.



Folderhouder, model FL 1

Folderhouder met voorzijde in transparante acryl, H. 12 cm, en drie uitneembare tussenschotjes.
Vakbreedte 11,5 cm.
Afwerking volgens kleurenkaart 

Bestelnummer B 8262 0M0 XX **Systeemneutraal**

Voor legborddiepte 30 cm dient de „M” in het bestelnummer vervangen te worden door een „N”

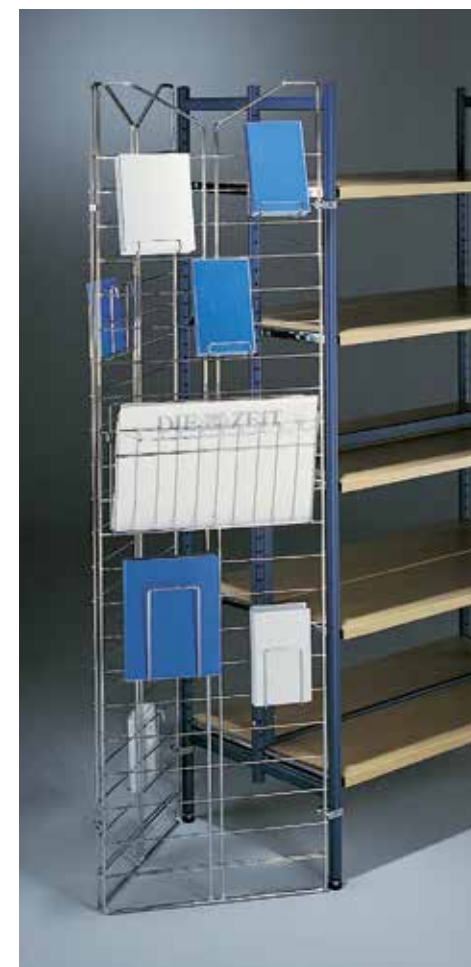

Ruiter, model BSGI (Afb.)

Past op de draadwanden model GISE en GISI/W
Multiplex beuk
B. 40 cm, H. 28 cm

Bestelnummer B 8202 000 (..)

(. .) = UN, QU, RO



Boekbeugel, model ZFVH
 Kan opgehangen worden aan de draadwanden GISE en de eindsteun B1. En kan eveneens ingehaakt worden op de metalen zijwanden met ronde-, vierkante- en gleufperforatie.
 B. 9 cm, H. 20 cm, D. 5 cm
 Verchroomd

Bestelnummer
Systeemneutraal B 8211 000 XX



Boekstandaard, model BAH 5
 Kan opgehangen worden aan de draadwand GISE, de eindsteun B1 en de metalen zijwanden met ronde- vierkante- en gleufperforatie, maar kan ook op een legbord opgesteld worden. (Afb. onder)

Bestelnummer
Systeemneutraal B 8210 000 XX



Draagstaafje, model B 1
 Draagstaafje, wordt gebruikt om o.a. de BAH5 en ZFVH op te hangen in rekken opgebouwd met draagramen. Glansverzinkt

Bestelnummer
 per stuk voor legborddiepte 25 cm
UNIFLEX B 8001 M00 UN
QUADRA B 8001 M00 QU
RONDEA B 8001 M00 RO

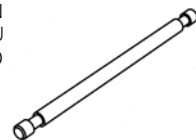

Voor legborddiepte 30 cm dient de „M” in het bestelnummer vervangen te worden door een „N”

Boekpresentatie

Kops schuin legbordje, model SAB 60
 Voor frontale presentatie. Ook geschikt voor aanwinsten en blikvangers. Wordt op de kop van een dubbelzijdig rek of aan een draadwand gehangen.
 ● Afwerking volgens kleurenkaart
 B. 47 cm, D. 29 cm

Bestelnummer
UNIFLEX B 8222 0M0 UN
QUADRA B 8222 0M0 QU
RONDEA B 8222 0M0 RO
Draadwand B 8222 0M0 GI



Kops legbordje, model STFB
 Voor presentatie van themawerken en boeken, (Afb. 1) of, door het plaatsen van een cd-houder model CDA (3 rijen), (Afb. 2) verkrijgt men een geïntegreerd cd- of cd-rom legbord.
 ● Afwerking volgens kleurenkaart
 B. 47 cm, D. 25 cm, H. 12 cm

Bestelnummer
UNIFLEX B 8221 0M0 UN
QUADRA B 8221 0M0 QU
RONDEA B 8221 0M0 RO
Draadwand B 8221 0M0 GI



Boekpresentatie



Kops boekenbakje, model BT 2
 Licht hellend, voor presentatie van boeken, blikvangers, cd's, dvd's, enz. Kopse ophanging met draagstaafjes aan een dubbelzijdig rek opgebouwd met draagramen, of aan de draadwand GISE. Incl. draagstaafjes.
 Multiplex beuk
 B. 48 cm, D. 26 cm, H. 21 cm

Bestelnummer
UNIFLEX B 8216 2W0 UN
QUADRA B 8216 2W0 QU
RONDEA B 8216 2W0 RO
Draadwand B 8216 2W0 GI



Kops pocketbakje, model TBT 2
 Niet achteroverhellende boekentrog met voorrand. Voor presentatie van boeken, blikvangers, cd's, dvd's, enz. Kopse ophanging met draagstaafjes aan een dubbelzijdig rek opgebouwd met draagramen, of aan de draadwand GISE. Incl. draagstaafjes.
 Multiplex beuk
 B. 48 cm, D. 18 cm, H. 15 cm

Bestelnummer
UNIFLEX B 8215 2W0 UN
QUADRA B 8215 2W0 QU
RONDEA B 8215 2W0 RO
Draadwand B 8215 2W0 GI



Cd-beugel, model CDH
 2 beugels vormen één houder en zijn dusdanig variabel in breedte. Passen in de ronde perforatie van een metalen zijwand. Ook geschikt voor kleine boeken of pockets.
 Glansverzinkt
 Vuldiepte 2,5 cm, H. 6 cm, B. variabel

Bestelnummer
Systeemneutraal B 8209 000 XX 1 paar

Stripbak, model CTR
 Metalen trog met houten draagwandjes voor landkaarten, strips, prentenboeken, enz.
 Ook zeer geschikt voor dvd's in grotere dozen. Past in alle rektypes met legborddiepte 25 cm.
 Verplaatsbare tussenschotten voor een variabele indeling en ribrubberen bodem.
 ● 1 2 Afwerking houten en metalen delen volgens kleurenkaart
 D. 38 cm, H. 20 cm

Bestelnummer

Voor asmaat 100 cm, met 3 tussenschotten voor ca. 136 strips B 8602 MW0 (. .)
 voor asmaat 100 cm, met 5 tussenschotten voor ca. 162 landkaarten B 8602 MW1 (. .)
 voor asmaat 90 cm, met 2 tussenschotten voor ca. 102 strips B 8602 MU0 (. .)
 voor asmaat 90 cm, met 4 tussenschotten voor ca. 135 landkaarten B 8602 MU1 (. .)
 (. .) = UN, QU, RO



Bestelnummer
 extra tussenschot B 8603 000 (. .)
 (. .) = UN, QU, RO



Dwarsbox®, model ZQB

Tijdschriftenbox waarin de tijdschriften horizontaal gestapeld worden. De rugzijde is hierdoor makkelijk leesbaar en het tijdschrift kan makkelijk uit de box genomen worden. Stapelhoogte 14 cm, max. tijdschriftformaat 23x35 cm. Ter oriëntatie kan achter de transparante antireflex folie op de klep een voorblad van het tijdschrift geplaatst worden. De klep kan, ook met een tijdschrift erop, geluidloos opgetild en ingeschoven worden om de achterliggende tijdschriften te raadplegen. Afwerking volgens kleurenkaart ●
B. 32 cm, D. 26 cm, H. 32 Past in rekken met legborddiepte 25 cm.
Op een legbord van 100 cm passen 3 boxen.

Bestelnummer
Systeemneutraal B 8311 000 XX

Andere uitvoeringen:

Tijdschriftenbox, model ZBV (geen afb.)

In deze box liggen de tijdschriften tegen een schuinopstaande achterwand welke naargelang de dikte van de stapel versteld kan worden zoals bij de klassieke SchulzNormbox. Stapelhoogte 14 cm, voor tijdschriften van max. 23x31 cm. Afwerking volgens kleurenkaart ●
B. 24 cm, D. 26 cm, H. 32 cm
Op een legbord van D. 25 cm, H. 100 cm passen 4 boxen.

Bestelnummer
Systeemneutraal B 8310 000 XX

Tijdschriftenbox, model ZBL (geen afb.)

Metalen tijdschriftenbox passend op legborddiepte 30 cm. De tijdschriften worden liggend gestapeld. Stapelhoogte 14 cm, voor tijdschriften max. 23x31 cm. Afwerking volgens kleurenkaart ●
B. 24 cm, D. 34 cm, H. 32 cm
Op een legbord van 100 cm passen 4 boxen.

Bestelnummer
Systeemneutraal 0 3016 010

Tijdschriftenpresentatie

Display, model ZSA

Biedt de mogelijkheid in het rek tijdschriften of themagerichte media te presenteren. De display heeft rechts een steun om het wegschuiven van de media te voorkomen. Klemt over de voorrand van het legbord. Past op alle legborden vanaf 25 cm. H. 30 cm, stapeldiepte 8 cm.
● Afwerking volgens kleurenkaart

Bestelnummer
Systeemneutraal B 8025 A40 XX A4-formaat B. 22 cm voor max. 4 stuks op een legbord van 100 cm.
Systeemneutraal B 8025 A30 XX A3-formaat B. 44 cm voor max. 2 stuks op een legbord van 100 cm.



Vakkenlegbord, model MB

Metalen legbord verdeeld in 4 vakken, voor tijdschriften A4-formaat. Past in rekken met legborddiepte 30 cm op asmaat 100 cm. (Afb. 1) Kan ook gecombineerd worden met een schuin legbord model ZF 3. (Afb. 2) Afwerking volgens kleurenkaart ●
D. 30 cm, H. 15 cm

voor asmaat 100 cm **Bestelnummer**
UNIFLEX B 2060 NWO UN
QUADRA B 2060 NWO QU
RONDEA B 2060 NWO RO



Tijdschriftenlegbord, model ZF 3

Tijdschriftenlegbord 30 x 100 cm, met voorrand 2,4 cm hoog. Past in boekenrekken met legborddiepte 30 cm. Is ook leverbaar voor de andere asmaten. Inclusief schuinstelbeugels. Afwerking volgens kleurenkaart. ●
D. 30 cm

Bestelnummer
UNIFLEX B 2611 NWO UN
QUADRA B 2611 NWO QU
RONDEA B 2611 NWO RO



Formulierhouder, model ZSSA

Aan elkaar koppelbare elementen worden zijdelings op een legbord opgesteld. Nuttig voor tijdschriften, losbladige uitgaven, formulieren, folders, partituren, enz. Afmetingen 1 element: B. 10 cm, D. 24 cm, H. 30 cm Afwerking volgens kleurenkaart ●
Voor asmaat: 100 cm 9 stuks
90 cm 8 stuks
75 cm 6 stuks

Bestelnummer
Systeemneutraal B 8026 000 XX



U-steun, model UST

Flexibele steun die naar believen op een legbord geplaatst wordt. Nuttig voor het plaatsen van strips, partituren enz. Kan eveneens als boekensteun gebruikt worden, en is ook in acrylaat leverbaar. B. 14,5 cm, D. 22 cm, H. 25 cm Afwerking volgens kleurenkaart ●

Bestelnummer
Systeemneutraal B 8027 000 XX

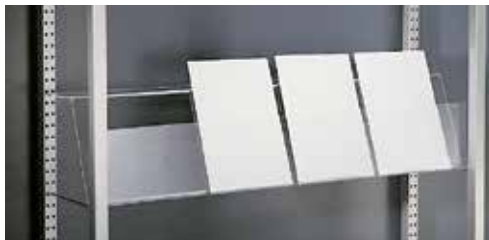

Folderdisplay, model BRF

Transparante acrylaatdisplay, past in rekken met legborddiepte 25 cm. Nuttig voor het plaatsen van folders, tijdschriften, brochures, losbladige uitgaven enz. D. 23 cm, H. 22 cm, hoogte voorrand 16 cm

Bestelnummer	voor asmaat 100 cm	voor asmaat 90 cm	voor asmaat 75 cm
UNIFLEX	B 2050 0W0 UN	B 2050 0U0 UN	B 2050 0S0 UN
QUADRA	B 2050 0W0 QU	B 2050 0U0 QU	B 2050 0S0 QU
RONDEA	B 2050 0W0 RO	B 2050 0U0 RO	B 2050 0S0 RO



Inlegplexi, model ZF/EIN

Kranten en dickere boeken vragen om een hogere voorrand. Deze wordt geboden met de plexi-inlegplaat met voorrand 6 cm. Past op legborden 30 cm diep. Tussen inlegplaat en legbord kan een titelbladzijde ter oriëntatie geplaatst worden. Kleurloos, doorschijnend acrylaat. D. 30 cm, H. 6 cm

Bestelnummer	voor asmaat 100 cm	voor asmaat 90 cm	voor asmaat 75 cm
Systeemneutraal	B 8321 NW0 XX	B 8321 NU0 XX	B 8321 NS0 XX



Transparante folie, model ZFF

Folie om op een schuin legbord te plaatsen, zodat men eronder een titelbladzijde kan plaatsen

Bestelnummer	voor asmaat 100 cm
Systeemneutraal	B 8322 0W0 XX

Kranten- en tijdschriftenpresentatie

Tijdschriftenklep, model DZK

Klep voor de presentatie van tijdschriften, erachter wordt de lopende jaargang dwars op het legbord geplaatst. Deze manier van stapelen heeft het voordeel dat de titel op de rug van het tijdschrift zichtbaar is. Een hevelmechanisme zorgt voor een comfortabele bediening en houdt de klep open. Zonder probleem te monteren op reeds geïnstalleerde enkel- en dubbelzijdige rekken met asmaat 100 cm en legborddiepte 25 cm. Om naar achter doorglijden van een stapel tijdschriften te verhinderen, raden we aan rekken met rugwanden te gebruiken. Rekken van H. 225 cm kunnen met max. 6 kleppen boven elkaar uitgerust worden.

● Afwerking volgens kleurenkaart

Stapelhoogte 16 cm. B. 96 cm, H. 34 cm (zonder legborden)

Asmaat 100 cm	Bestelnummer
UNIFLEX	B 8315 MW0 UN
QUADRA	B 8315 MW0 QU



Draaddisplay, model UEKB

Drie verschillende gebruiksmogelijkheden ! Als boekstandaard (Afb. 1), als leeslegbordje (Afb. 2) als krantenhouder (Afb. 3). Wordt met staafjes, model B1, opgehangen op de kop van rektypes met dubbelzijdige draagramen, of aan de draadwanden GIWI, GICO en GISE. Verchroomde staaldraad Nuttige breedte 43,5 cm

	Bestelnummer
UNIFLEX	B 8212 000 UN
QUADRA	B 8212 000 QU
RONDEA	B 8212 000 RO
Draadwand	B 8212 000 GI



1



2



3



Krantenhouder, model ZHK

Voor kranten, brochures, enz. Wordt met staafjes, model B1, opgehangen op de kop van rektypes met dubbelzijdige draagramen, of aan de draadwanden GIWI, GICO en GISE. Helder acrylaat B. 35 cm, H. 26 cm

	Bestelnummer
UNIFLEX	B 8219 000 UN
QUADRA	B 8219 000 QU
RONDEA	B 8219 000 RO
Draadwand	B 8219 000 GI

Kops schuin legbordje, model SAB 60

Kops hellend legbordje 60°. Voor presentatie van kranten, tijdschriften, aanwinsten, blikvangers enz. Wordt met staafjes, model B1, opgehangen op de kop van rektypes met dubbelzijdige draagramen, of aan de draadwanden GIWI, GICO en GISE.

● Afwerking volgens kleurenkaart B. 47 cm, D. 29 cm

	Bestelnummer
UNIFLEX	B 8222 0M0 UN
QUADRA	B 8222 0M0 QU
RONDEA	B 8222 0M0 RO
Draadwand	B 8222 0M0 GI



Tijdschriftenbox, model ZESA

Tijdschriftenhouder. Ook voor losbladige uitgaven, brochures, enz. Met vooraan klepje tegen het naar achter schuiven en eventuele signalisatie. Lichtgrijze kunststof B. 8 cm, D. 23 cm, H. 32,5 cm

	Bestelnummer
Systeemneutraal	B 8313 000 XX 1 stuk





Led-infowand

Wilt u uw informatie op een bijzondere manier presenteren? Onze led-infowand springt zeker in het oog! Deze geperforeerde metalen wand met ingewerkte led-lichtjes is werkelijk flitsend, hij licht een donker hoekje meteen op.

Hij kan uitgerust worden met verschillende beugels voor oa. folders, cd's, dvd's enz.

Met 29 ingewerkte led-lichtjes, geleverd met aansluitingskabel

- Afwerking: metaal gelakt
- Ruiter optioneel

Led-infowand klein (zonder toebehoren)
breedte 870, diepte 60, hoogte 1650 mm

bestelnummer B 7706 AU0 XX

Led-Infowand groot (zonder toebehoren)
breedte 870, diepte 60, hoogte 1950 mm

bestelnummer B 7706 DU0 XX

Ruiter

● Afwerking: metaal gelakt
breedte 300, diepte 40, hoogte 150 mm
Schulz Letteringservice op aanvraag

bestelnummer B 8102 000 XX

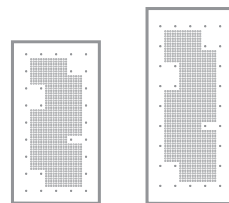

Presentatie digitale mediadragers



Ruiter

● Afwerking: metaal gelakt
breedte 300, diepte 40, hoogte 150 mm
Schulz Letteringservice op aanvraag

bestelnummer B 8102 000 XX

Cd-wand

Laat die kleine doosjes eens goed uitkomen. Plaats in deze cd-wand de nieuwe aanwinsten, de top-10 van de week, een themaverzameling, en zo meer. Houten wanden met een of meerdere cd-houders, aanvulbaar met een ruiter.

De cd-houder is ook als los element verkrijgbaar om te monteren op houten kasten, zijwanden, enz.

Afwerking: houten delen gefineerd of gemelamineerd 1 2 3
metalen delen gelakt ●

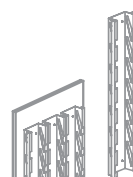

Cd-houder, model 7711

Capaciteit: 7 cd's
breedte 148, diepte 50, hoogte 900 mm

bestelnummer B 7711 000 XX

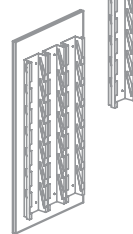

Cd-wand, model 7710

Voor wandmontage. Met 3 cd-houders voor totaal 21 Cd's (zie foto)
breedte 550, diepte 89, hoogte 1100 mm

bestelnummer B 7710 003 XX

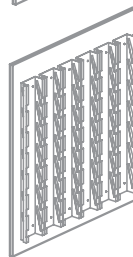

Cd-wand, model 7710

Voor wandmontage. Met 3 cd-houders voor totaal 42 Cd's
breedte 1000, diepte 89, hoogte 1100 mm

bestelnummer B 7710 006 XX

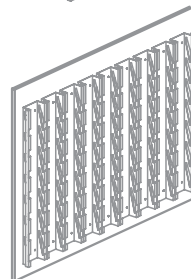

Cd-wand, model 7710

Voor wandmontage. Met 9 cd-houders voor totaal 63 Cd's
breedte 1450; diepte 89, hoogte 1100 mm

bestelnummer B 7710 009 XX



AV-mediastrog, model MEHT

Past in rekken met legborddiepte 25 en 30 cm. Gemakkelijk doornemen en presenteren van cd's en andere media. Verschillende indelingen mogelijk door verstelbare tussenschotten. Bodem met rubbermat. D. 38 cm, H. 10 cm, binnelhoogte 8 cm
Afwerking: metalen delen volgens kleurenkaart 1 2
houten delen volgens kleurenkaart 1 2

	Bestelnummer	Bestelnummer
voor legborddiepte 25 cm	Asmaat 100 cm incl. 5 tussenschotjes voor ca. 180 cd's	Asmaat 90 cm incl. 4 tussenschotjes voor ca. 150 cd's
	UNIFLEX QUADRA RONDEA	B 8600 MU0 UN B 8600 MU0 QU B 8600 MU0 RO
	B 8600 MW0 UN B 8600 MW0 QU B 8600 MW0 RO	B 8600 MU0 UN B 8600 MU0 QU B 8600 MU0 RO

Voor legborddiepte 30 cm dient de „M” in het bestelnummer vervangen te worden door een „N”

Systeemneutraal B 8601 000 (.) 1 extra tussenschotje
(.) = UN, R3, RO, QU, SP, RT

AV-mediastrog op legbord, model MMW (Afb.)
Voor geïntegreerde opstelling in het rek met legborddiepte 25 cm. Geschikt voor cd's, cd-rom's en dvd's. Met verstelbare tussenschotjes. Past op metalen en houten legborden. Bodem met rubbermat. Te plaatsen op legborden zonder opstaande achterrand D. 25 cm, H. 10 cm
● Afwerking volgens kleurenkaart

	Bestelnummer	Bestelnummer
Systeemneutraal XX	Asmaat 100 cm incl. 5 tussenschotjes voor ca. 120 cd/dvd's	Asmaat 90 cm incl. 4 tussenschotjes voor ca. 100 cd/dvd's
	B 8620 MW1 XX	B 8620 MU1
Systeemneutraal	B 8621 M00 XX 1 extra tussenschot	

AV-mediastrog, model MMWE
Zelfde model als hierboven, maar voorzien van zijsteunen, en kan in het rek opgehangen worden.

	Bestelnummer	Bestelnummer
Systeemneutraal	Asmaat 100 cm B 8620 MW2 (.)	Asmaat 90 cm B 8620 MU2 (.)
	(.) = UN, QU, RO	
Systeemneutraal	B 8621 M00 XX 1 extra tussenschot	



AV-medialade, model MMWA (Afb.)
Model als hierboven, maar voorzien van telescopische geleiding waardoor het 100% uittrekbaar is. Boven elkaar geplaatste medialaden halen een hoge capaciteit.

	Bestelnummer	Bestelnummer
Systeemneutraal	Asmaat 100 cm B 8620 MW0 (.)	Asmaat 90 cm B 8620 MU0 (.)
	(.) = UN, QU, RO	
Systeemneutraal	B 8621 M00 XX 1 extra tussenschot	
B 8623 000 XX	1 DVD-stop, haakt in de achterste perforatie van de medialade en verhoogt zo de achterzijde. 1 dvd-stop per rij.	

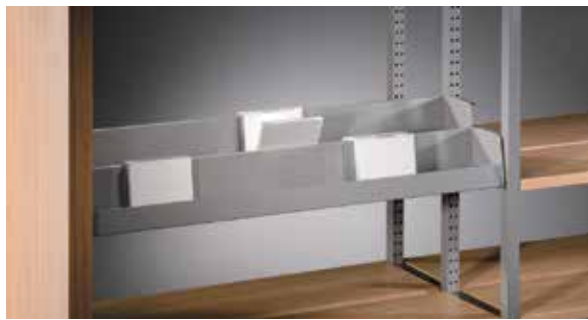

Mediatrap 2-trap, combineerbaar



Mediatrap 3-trap, combineerbaar

Mediatrap, model MMT

Flexibele en plaatsbesparende oplossing voor presentatie van cd's, cd-rom's en dvd's. Door de schuine bodem blijven de media mooi staan en zijn ze goed leesbaar. De trap kan dubbelzijdig opgesteld worden en in een handomdraai uitgebreid worden tot een drie-trap. Afwerking volgens kleurenkaart ● D. 11 cm,

bij frontale opstelling	Asmaat 100 cm voor ca. 60 cd's	Asmaat 90 cm voor ca. 60 cd's
Bestelnummer	B 8510 MW0 (. .) 1 stuk	B 8510 MU0 (. .) 1 stuk
Rubbermat voor mediatrap		
Bestelnummer	B 8511 MW0 (. .)	B 8511 MU0 (. .)
	(. .) = UN, QU, RO	

Multimedia legbord, model MMK

Cd's, cd-rom's maar ook boeken kunnen op 2 manieren geplaatst worden, hetzij achter elkaar met telkens frontale presentatie, hetzij naast elkaar met ruggelings presentatie. De schuine plaatsing zorgt er in beide gevallen voor dat de informatiedragers goed leesbaar en makkelijk bereikbaar zijn. ● Afwerking volgens kleurenkaart D. 16,5 cm, troghoogte 14 cm

voor legborddiepte 25 cm bij frontale opstelling	Asmaat 100 cm voor ca. 90 Cd's	Asmaat 90 cm voor ca. 90 Cd's
bij ruggelings opstelling	voor ca. 95 Cd's	voor ca. 85 Cd's
Bestelnummer	B 2080 MW0 (. .)	B 2080 MU0 (. .)
	(. .) = UN, QU, RO	



Presentatie digitale mediadragers

Cd-beugel, model CDH

2 beugels vormen één houder en zijn dusdanig variabel in breedte. Passen in de ronde perforatie van een metalen zijwand. Glansverzinkt Vuldiepte 2,5 cm, H. 6 cm, B. variabel

Bestelnummer	B 8209 000 XX
Systeemneutraal	



Kops cd-bakje, model TRK 2

Met 2 tussenschotten geschikt voor 60 cd's. Wordt opgehangen op de kop van een dubbelzijdig rek, een presentatiewand of een verrijdbare display. Multiplex beuk B. 48 cm, D. 28,5 cm, H. 14 cm

Bestelnummer	
UNIFLEX	B 8213 2W0 UN
QUADRA	B 8213 2W0 QU
RONDEA	B 8213 2W0 RO
Draadwand	B 8213 2W0 GI

Kops legbordje, model STFB

Wordt opgehangen op de kop van een dubbelzijdig rek, een presentatiewand of verrijdbare display en aangevuld met cd-rekje model CDA. (zie hiernaast) Afwerking volgens kleurenkaart ● B. 47 cm, D. 25 cm, H. 12 cm

Bestelnummer	
UNIFLEX	B 8221 0M0 UN
QUADRA	B 8221 0M0 QU
RONDEA	B 8221 0M0 RO
Draadwand	B 8221 0M0 GI

Cd-rekje, model CDA

Past op metalen- en houten legborden, diepte 25 cm, met of zonder achterrand. Gebruiksvriendelijk doornemen van cd's met of zonder beveiligingsdoosje. Verkrijgbaar met 2 of 3 rijen. Verchroomde staalraad B. 46 of 31 cm, D. 26 cm, H. 4 cm

Gebruik bij :

Asmaat 100 cm	2 rekjes met 3-rijen
Asmaat 90 cm	1 rekje met 3-rijen
	1 rekje met 2-rijen
Asmaat 75 cm	2 rekjes met 2-rijen
Asmaat 50 cm	1 rekje met 3-rijen

Systeemneutraal Bestelnummer

1 rekje met 3-rijen voor 42 cd's met standaarddoosje, dikte ± 1 cm	B 8500 003 XX
1 rekje met 2-rijen voor 28 cd's met standaarddoosje, dikte ± 1 cm	B 8500 002 XX
1 rekje met 3-rijen voor 30 cd's met veiligheidsdoosje, dikte ± 2 cm	B 8501 003 XX
1 rekje met 3-rijen voor 20 cd's met veiligheidsdoosje, dikte ± 2 cm	B 8501 002 XX



Themakoffertje, model TW 1

Vrijstaand koffertje voor geïntegreerde opstelling in het rek of op een tafel. Geschikt voor cd's en cd-rom's of als kaartenhouder op de balie. voorzien van antislipstrips. B. 15 cm, D. 22 cm, H. 12 cm Afwerking volgens kleurenkaart ●

Bestelnummer	
Systeemneutraal	B 8505 000 XX voor ca. 20 cd's/dvd's
Systeemneutraal	B 8506 000 XX Rubbermat





Rekverlichting

Horizontale verlichting, model HL 1

Het verlichtingsarmatuur model HL1 wordt op een enkelzijdig- of dubbelzijdig draagraam geklikt. Verdekte kabeldoorvoer bij UNIFLEX-rekken met aangepaste draagramen. Kan over 2 vakken doorlopen met of zonder lampenarm in het midden. Ca. 30 cm overstekend. Centrale schakeling. Lichtarmatuur T8 met acrylglas omkapping en EVG. Niet mogelijk in combinatie met deuren. Afwerking volgens kleurenkaart ●

1 set horizontale verlichting met 2 lampenarmen, 2 afdekkappen en aansluitkabel 1,5 m zwart

Bestelnummer	Bestelnummer	Bestelnummer
Asmaat 100 cm B 8730 1WG UN	Asmaat 90 cm B 8730 1UG UN	Asmaat 75 cm B 8730 1SG UN

1 aanbouwelement met 1 lampenarm

Bestelnummer	Bestelnummer	Bestelnummer
Asmaat 100 cm B 8730 1WA UN	Asmaat 90 cm B 8730 1UA UN	Asmaat 75 cm B 8730 1SA UN



Halogenstraler, model HRL 2

Zowel toe te passen als rekverlichting als voor accentverlichting. Verdekte kabeldoorvoer bij UNIFLEX-rekken met aangepaste draagramen. Inclusief halogeen reflectorlamp Voor netspanning 230V/50W. Stroomdoorvoer onder de sokkellegborden. Centrale schakeling. Ca. 30 cm overstekend. Niet mogelijk in combinatie met deuren. Afwerking volgens kleurenkaart ●

Bestelnummer	Bestelnummer
UNIFLEX B 8700 000 UN	1 halogeenlamp voor Uniflex-verlichtingsdraagraam

De aansluiting en doorverbinding bevindt zich onder de sokkellegborden

Aanluitkabel met veiligheidsstekker - incl. verdeelstekker per rekvak 1 te voorzien voor kabeldoorvoer onder het plintlegbord

Bestelnummer	Bestelnummer
UNIFLEX B 8701 000 UN	1 meter, zwart
UNIFLEX B 8701 003 UN	3 meter, zwart

Verbindingskabel voor enkel- en dubbelzijdige rekken, incl. verdeelstekker voor kabeldoorvoer onder het plintlegbord.

Bestelnummer	Bestelnummer
UNIFLEX B 8702 000 UN	Verlengkabel voor maximumlengte 100 cm, per aanbouwwak 1 stuk te voorzien.

Vertikale verlichting, model T 5

Wordt gemonteerd op draagramen van enkel- en dubbelzijdige rekken. Verlichting inclusief 2 lampen 21W, lengte 91 cm, elektronische voorschakeling en geperforeerde lichtspreiding. De verlichtingsarmaturen kunnen centraal of afzonderlijk aan- en uitgeschakeld worden. Niet mogelijk in combinatie met deuren, of met vooruitstekende toebehoren, zoals dwarsboxen of medialades. ● Afwerking volgens kleurenkaart.

	Bestelnummer	Bestelnummer	Bestelnummer
	1 buitenarmatuur	1 middenarmatuur links	1 buitenarmatuur rechts
voor rekhoogte 205 cm	B 8722 D0L UN	B 8722 D0M UN	B 8722 D0R UN
voor rekhoogte 225 cm	B 8722 E0L UN	B 8722 E0M UN	B 8722 E0R UN

Andere rekhoogtes op aanvraag

Stroomtoevoer via contactdozen onder de plintlegborden.

Voor dubbelzijdige beginvakken zijn 2 snoeren nodig, voor enkelzijdige beginvakken en voor volgvakken volstaat 1 snoer.

Bestelnummer	Bestelnummer
B 8723 000 XX	1 aansluit- en doorverbindingssnoer

Voor een ideaal lichteffect biedt UNIFLEX nog meerdere verlichtingsmogelijkheden. Doorlopende verlichting in ronde en rechthoekige armaturen kunnen op meerdere wijzen aangebracht worden.





Vaksignalisatie



Brede signalisatiestrook, model L 3
 Deze signalisatiestrook voor vakaanduiding wordt op de voorrand van het metalen- of houten bovenlegbord geklikt. Met wit etiket. Transparante antireflex kunststof H. 5 cm
Schulz Letteringservice op aanvraag

Bestelnummer	voor asmaat 100 cm	voor asmaat 90 cm	voor asmaat 75 cm	voor asmaat 50 cm
UNIFLEX	B 8038 0W0 UN	B 8038 0U0 UN	B 8038 0S0 UN	B 8038 0R0 UN

Blanco etiket, wit voor asmaat 100 (bij te snijden voor andere maten)
Bestelnummer B 8039 0W0 UN

Kopse signalisatie



Signalisatiedriehoek, model DRE
 Aangewezen bij hogere rekken en goed leesbaar van op afstand. Metalen profiel te monteren op de kop van het rek. Vervisselbaar wit etiket wordt afgedekt met een transparante antireflex kunststof. H. 5 cm
Schulz Letteringservice op aanvraag

Bestelnummer	voor enkelzijdige rekken met legborddiepte 25 cm
UNIFLEX	B 8087 ME0 UN
Bestelnummer	voor enkelzijdige rekken met legborddiepte 30 cm
UNIFLEX	B 8087 NE0 UN

Bestelnummer	voor dubbelzijdige rekken met legborddiepte 25 cm
UNIFLEX	B 8087 MD0 UN
Bestelnummer	voor dubbelzijdige rekken met legborddiepte 30 cm
UNIFLEX	B 8087 ND0 UN
Bestelnummer	Blanco etiket voor legborddiepte 25 cm
UNIFLEX	B 8088 0M0 UN
Bestelnummer	Blanco etiket voor legborddiepte 30 cm
UNIFLEX	B 8088 0N0 UN



Kopse signalisatie, model K 3
 Signalisatiestrook wordt in het bovenste profiel van het draagraam geklikt. Met uitneembaar wit etiket. Transparante antireflex kunststof H. 5 cm
Schulz Letteringservice op aanvraag

Bestelnummer	per stuk voor legborddiepte 25 cm
UNIFLEX	B 8085 M00 UN
Bestelnummer	per stuk voor legborddiepte 30 cm
UNIFLEX	B 8085 N00 UN

Bestelnummer	Blanco etiket voor legborddiepte 25 cm
UNIFLEX	B 8086 M00 UN
Bestelnummer	Blanco etiket voor legborddiepte 30 cm
UNIFLEX	B 8086 N00 UN

Signalisatievlaggen



Rijaanwijzer, model FA 3
 Wordt op het draagraam bevestigd.
 ● Afwerking volgens kleurenkaart
 B. 12 cm, H. 12 cm
SchulzLetteringservice op aanvraag

Bestelnummer

Met transparant kunststoffen afdekplaatje en wit etiket.
UNIFLEX B 8095 00K UN
QUADRA B 8095 00K QU

Zonder afdekplaatje. Opschrift met kleeletters.
UNIFLEX B 8095 000 UN
QUADRA B 8095 000 QU

Wordt op houten zijwanden geschroefd. Met transparant kunststoffen afdekplaatje en wit etiket.
UNIFLEX B 8096 00K UN
QUADRA B 8096 00K QU

Word top houten zijwanden geschroef. Zonder afdekplaatje. Opschrift met kleeletters.
UNIFLEX B 8096 000 UN
QUADRA B 8096 000 QU

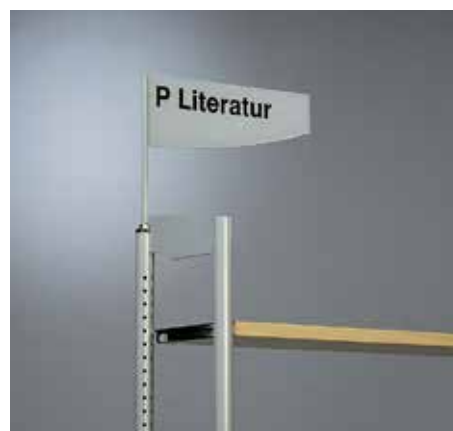

Metalen vlag, model BSFS
 Wordt op het draagraam geplaatst. Draaibaar
 ● Afwerking volgens kleurenkaart
 H. 30 cm, vlag H. 14 - 8 cm, B. 40 cm
SchulzLetteringservice op aanvraag

Bestelnummer

UNIFLEX B 8099 000 UN
QUADRA B 8099 000 QU
RONDEA B 8099 000 RO



Rijaanwijzer, model FA 5
 Wordt op het draagraam bevestigd.
 B. 21 cm, H. 15 cm
 ● Afwerking volgens kleurenkaart
SchulzLetteringservice op aanvraag

Bestelnummer

Met transparant kunststoffen afdekplaatje en wit etiket.
UNIFLEX B 8082 A5K UN
QUADRA B 8082 A5K QU

Zonder afdekplaatje. Opschrift met kleeletters.
UNIFLEX B 8082 A50 UN
QUADRA B 8082 A50 QU

Wordt op houten zijwanden geschroefd. Met transparant kunststoffen afdekplaatje en wit etiket.
UNIFLEX B 8083 A5K UN
QUADRA B 8083 A5K QU

Word top houten zijwanden geschroef. Zonder afdekplaatje. Opschrift met kleeletters.
UNIFLEX B 8083 A50 UN
QUADRA B 8083 A50 QU



Vlaggstaaf, model BSHT
 Wordt op het draagraam bevestigd.
 Kan tot 3 signalisatievlaggen BSFM bevatten.
 Glansverzinkt
 H. 35 cm

Bestelnummer

UNIFLEX B 8098 000 UN
QUADRA B 8098 000 QU
RONDEA B 8098 000 RO

Metalen vlag, model BSFM

Past op de vlaggestok BSHT
 Draaibaar
 ● Afwerking volgens kleurenkaart
 B. 40 cm, H. 9 cm
SchulzLetteringservice op aanvraag

Bestelnummer

UNIFLEX B 8097 000 UN
QUADRA B 8097 000 QU
RONDEA B 8097 000 RO

Signalisatieborden

Klapregister, model WTH
 Houder voor klapregister, kan max. 21 klappers A4-formaat bevatten.
 Houder in zwarte kunststof

Bestelnummer

Voor bevestiging op dubbelzijdige draagramen.
UNIFLEX B 8090 000 UN
QUADRA B 8090 000 QU

Voor bevestiging aan een zijwand of muur
UNIFLEX B 8091 000 UN
QUADRA B 8091 000 QU

5 klappers voor klapregister. A4-formaat, dubbelzijdig bruikbaar.
 Transparante kunststof
UNIFLEX B 8092 000 UN
QUADRA B 8092 000 QU



Signalisatieborden



Signalisatiepaneel met plexi, model BTP
 Signalisatiepaneel met metalen houder en 6 mm dikke plexi afdekking. Een A4-vel past achter de plexi.
 B. 21 cm, H. 30 cm
 Rugwand wit gelakt
SchulzLetteringservice op aanvraag

Bestelnummer

Voor enkel- en dubbelzijdige rekken met legborddiepte 25 cm. Per stuk (Afb. 1)
UNIFLEX B 8080 M40 UN
QUADRA B 8080 M40 QU
RONDEA B 8080 M40 RO

Voor enkel- en dubbelzijdige rekken met legborddiepte 30 cm. Per stuk
UNIFLEX B 8080 N40 UN
QUADRA B 8080 N40 QU
RONDEA B 8080 N40 RO

Voor op de middenstijl van een dubbelzijdig rek. (Afb. 2)
UNIFLEX B 8080 044 UN
QUADRA B 8080 044 QU
RONDEA B 8080 044 RO

Voor metalen zijwand met ronde perforatie, per stuk. (Afb. 3)
UNIFLEX B 8080 043 UN
QUADRA B 8080 043 QU
RONDEA B 8080 043

RO

Voor metalen zijwand met vierkante perforatie, per stuk.
UNIFLEX B 8080 048 UN
QUADRA B 8080 048 QU
RONDEA B 8080 048 RO

Voor houten zijwand (Afb. 4)
UNIFLEX B 8080 042 UN
QUADRA B 8080 042 QU
RONDEA B 8080 042 RO



Signalisatiepaneel met kunststof folie, model BTF
 Signalisatiepaneel met metalen houder en afdekking met plastic folie. Een A4-vel past achter de folie.
 A4-formaat
 Rugwand wit gelakt
SchulzLetteringservice op aanvraag

Bestelnummer

Voor enkel- en dubbelzijdige rekken met legborddiepte 25 cm.
UNIFLEX B 8081 M40

UN

Voor enkel- en dubbelzijdige rekken met legborddiepte 30 cm.
UNIFLEX B 8081 N40 UN

Voor bevestiging op de middenstijl van een dubbelzijdig rek.
UNIFLEX B 8081 044 UN

Voor metalen zijwand met ronde perforatie.
UNIFLEX B 8081 043 UN

Voor metalen zijwand met vierkante perforatie.
UNIFLEX B 8081 048 UN

Voor houten zijwand.
UNIFLEX B 8081 042 UN



2



3



4

Legbordsignalisatie



Etikethouder, model AKS 2
Klemt op de voorrand van metalen- en houten legborden.
Verschuifbaar. Inclusief wit etiket.
B. 10,5 of 21 cm, H. 2 cm
Transparante antireflex kunststof
SchulzLetteringservice op aanvraag

Bestelnummer

Etikethouder B 21 cm
Systeemneutraal B 8040 000 XX

Extra blad met 13 witte etiketten 21 cm.
Systeemneutraal B 8041 000 XX

Etikethouder B. 10,5 cm
Systeemneutraal B 8040 200 XX

Extra blad met 13 witte etiketten 10,5 cm.
Systeemneutraal B 8041 200 XX

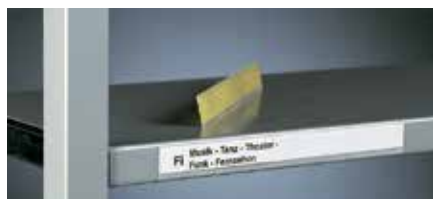

Etikethouder, model KA/S
Zelfklevende etikethouder met wit etiket.
Transparante kunststof
B. 15/20 cm, H. 2 cm
SchulzLetteringservice op aanvraag

Bestelnummer

Etikethouder B. 20 cm
Systeemneutraal B 8044 200 XX

Etikethouder B. 15 cm
Systeemneutraal B 8044 201 XX

Extra blad met 13 blanco etiketten B. 21 cm.
Systeemneutraal B 8041 000 XX



Magnetische etikethouder, model KA/M
Magnetische etikethouder met wit etiket.
B. 21 cm, H. 2 cm
Transparante kunststof
SchulzLetteringservice op aanvraag

Bestelnummer

Systeemneutraal B 8045 000 XX

Extra blad met 13 blanco etiketten B. 21 cm
Systeemneutraal B 8041 000 XX



Boekblok, model BEWU
Boekblok in witte kunststof, incl. wit etiket en transparante afdekfolie.
B. 12 of 20 cm, D. 20 cm, H. 20 cm
SchulzLetteringservice op aanvraag

Bestelnummer

Boekblok 12 cm
Systeemneutraal B 8060 000 XX

Boekblok 20 cm
Systeemneutraal B 8060 200 XX



Zoekkaartje, model STV
Om de plaats van een weggenomen boek aan te geven. Met transparant hoesje voor het plaatsen van een kaartje.
B. 15 cm, H. 7 cm
Kunststof wit, blauw, groen of rood

Bestelnummer

Systeemneutraal B 8061 000 XX



Etikethouder, model BET
Wit metalen plaatje past op alle legborden. Het plaatje is voorzien van een etikethouder met wit etiket.
B. 15 cm, D. 15 cm, H. 2,6 cm
SchulzLetteringservice op aanvraag

Bestelnummer

Systeemneutraal B 8019 000 XX

Extra blad met 13 blanco etiketten B. 21 cm
Systeemneutraal B 8041 000 XX

Pictogrammen
Zelfklevende pictogrammen.
B. 13 cm, H. 13 cm
Andere formaten en pictogrammen op aanvraag

Bestelnummer

B 8554 ... XX

Systeemneutraal

Item no.	B 8554 001 XX	B 8554 002 XX							
Item no.	B 8554 003 XX	B 8554 004 XX	B 8554 041 XX	B 8554 042 XX	B 8554 029 XX	B 8554 030 XX			
Item no.	B 8554 005 XX	B 8554 006 XX	B 8554 017 XX	B 8554 018 XX	B 8554 031 XX	B 8554 032 XX			
Item no.	B 8554 007 XX	B 8554 008 XX	B 8554 019 XX	B 8554 020 XX	B 8554 033 XX	B 8554 044 XX			
Item no.	B 8554 009 XX	B 8554 010 XX	B 8554 021 XX	B 8554 022 XX	B 8554 043 XX	B 8554 034 XX			
Item no.	B 8554 011 XX	B 8554 012 XX	B 8554 023 XX	B 8554 024 XX	B 8554 035 XX	B 8554 036 XX			
Item no.	B 8554 013 XX	B 8554 014 XX	B 8554 025 XX	B 8554 026 XX	B 8554 037 XX	B 8554 038 XX			
Item no.	B 8554 015 XX	B 8554 016 XX	B 8554 027 XX	B 8554 028 XX	B 8554 039 XX	B 8554 040 XX			

Kleurenkaart

Kleuren bezitten een grote expressiviteit en trekken onmiddellijk de aandacht. Juist in architectuur speelt kleur een belangrijke rol. Om uw inrichting compleet te maken bieden wij u een uitgebreid kleurenprogramma aan. Uiteraard staan wij daarnaast open voor uw speciale wensen.

Bibliotheeksmebelen 2012/14

Baliesysteem DIALOG

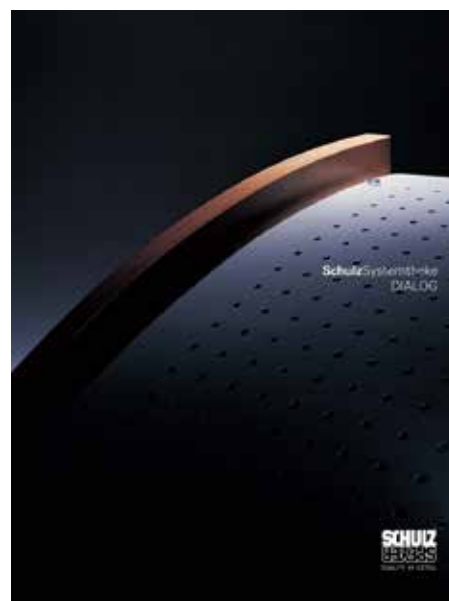

Prijsgroep

A

Prijsgroep

B

Prijsgroep

C

Wij richten bibliotheken in

U als klant staat in het middelpunt van onze activiteiten. Tevredenheid is ons grootste bezit. Om voor u persoonlijke oplossingen te vinden beginnen wij al met ondersteuning in de beginfase van het planningstraject. Voor vakkundig advies staat SCHULZ BENELUX voor u klaar, ook ter plekke. Leg uw pakket van wensen en eisen voor aan een van onze deskundige adviseurs en maak gebruik van de kennis die we hebben opgedaan gedurende onze 30-jarige ervaring.



Onze naam staat garant voor innovatieve productontwikkeling, meubels die tegemoet komen aan de wensen van het hedendaags gebruik maar ook van die in de toekomst. Als totaalinrichter bieden wij een totaalprogramma voor bibliotheken van alle aard. Naast deze compacte catalogus met divers bibliotheekmeubilair zijn er nog de afzonderlijke folders van onze verschillende reksystemen en de bijhorende accessoires. U kunt ze ook raadplegen op www.sbnl.be.

We zien uw aanvraag graag tegemoet!

Foto: M. J. Smets



Lakkleuren voor metaal en hout

Metalen delen worden op een milieuvriendelijk manier met epoxy-poeder slijtvast gelakt.
Kleurafwijkingen voorbehouden

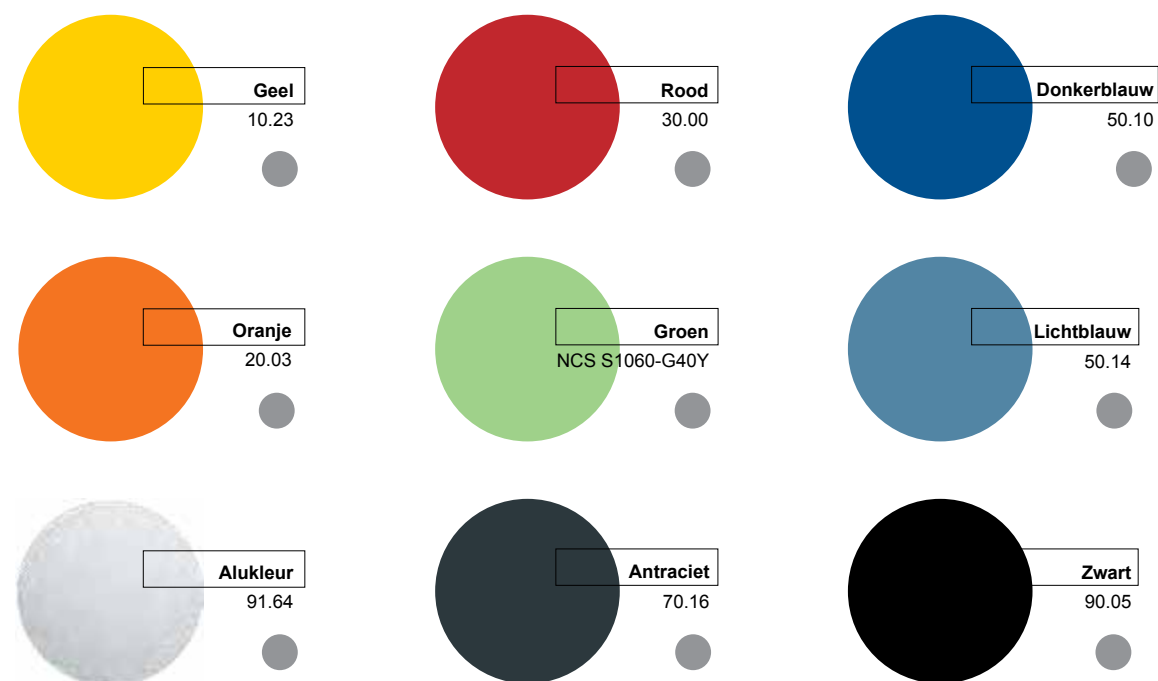
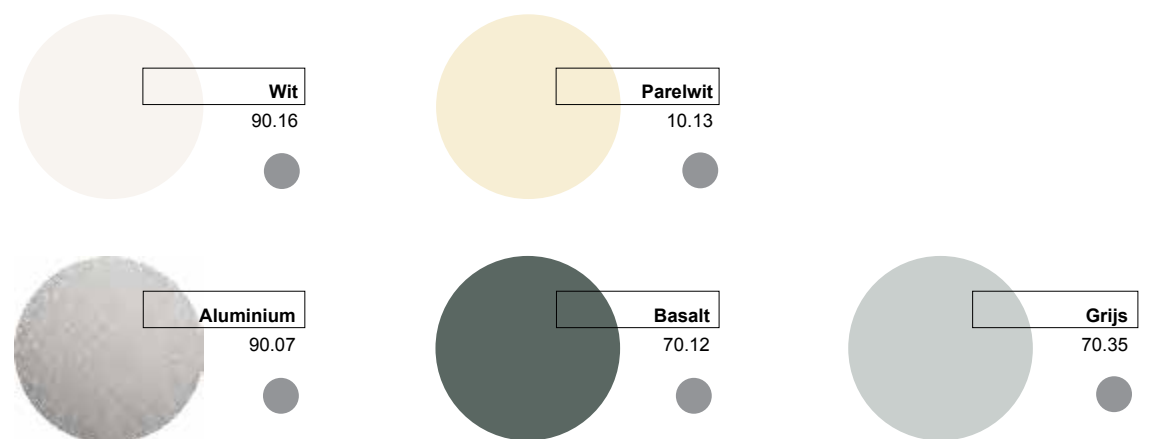

RAL 5003 Saffierblauw DB 702 metallic medium
fijnstructuur (1) fijnstructuur (1)
RAL 9011 Grafiet DB 703 metallic donker
fijnstructuur (1) fijnstructuur (1)

Andere kleuren, fijnstructuur- of glimmerlak op aanvraag

(1) We bevelen fijnstructuur niet aan voor legborden, de boeken glijden te gemakkelijk weg !



Afwerkingen hout en kunststof

Houtpanelen worden afhankelijk van de gebruiksomstandigheden gemelamineerd of met HPL bekleed.
Kleurafwijkingen zijn eigen aan natuurhout en dus onvermijdelijk.
Voor tafel- en werkbladen bevelen wij gemelamineerde platen aan, daar houtfineer minder slijtvast is.
Houtfineer wordt op een milieuvriendelijke wijze gelakt.

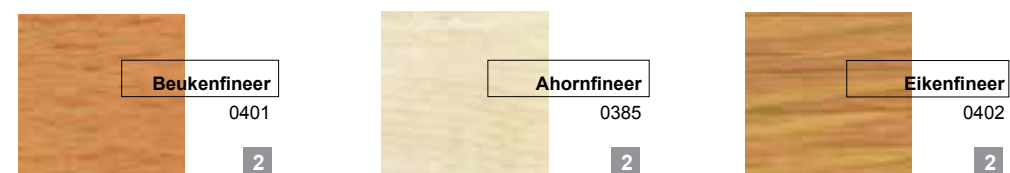
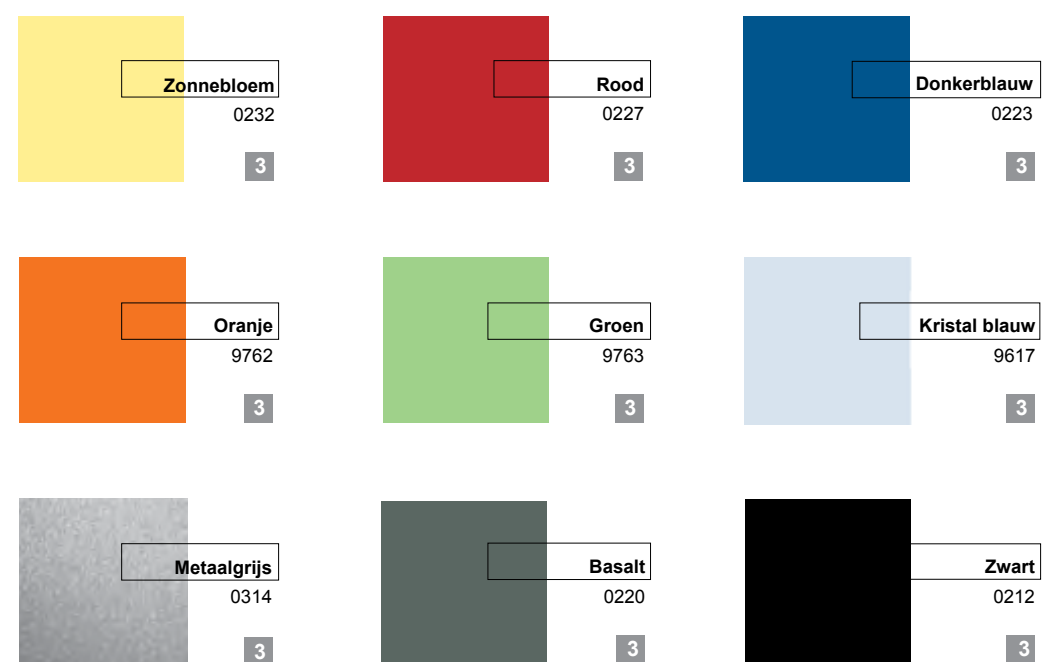
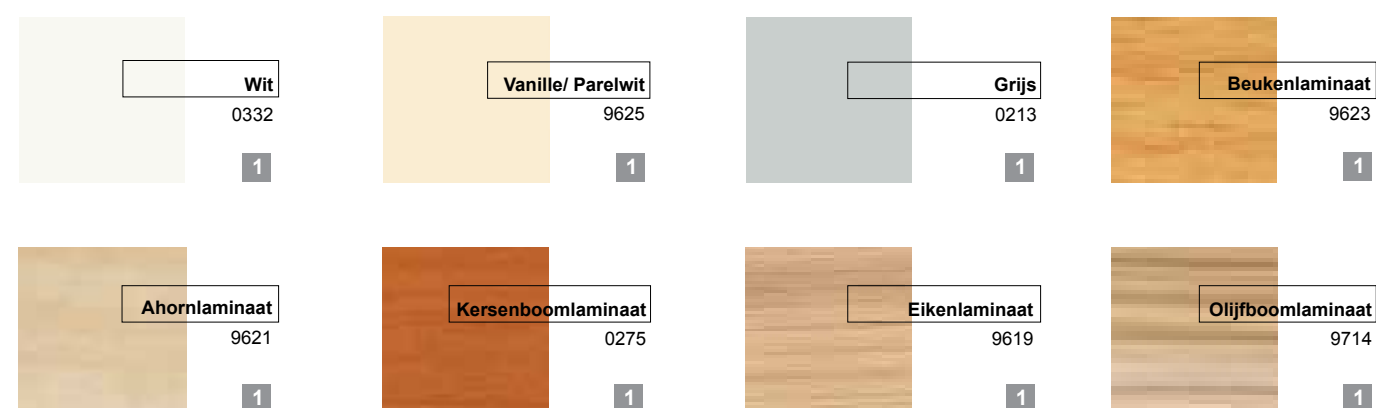

Andere afwerkingen op aanvraag